

NICHIDAI

内装・防水・建築資材

Building Materials Catalogue

No. 33



日大工業株式会社

建築資材のあらゆるニーズにお応えします



アルミ天井点検口		
🐦	ワニハッチ[旧地タイプ] 450角	03
🐦	ワニハッチ[新緑タイプ] 300角・450角・600角	04
🐦	ホワイトワニハッチ 450角	
🐦	吊り金具	
🐦	塩ビ点検口枠 250角・300角・450角	05
🐦	ニューワンタッチ壁用点検口 220角	
🐦	かどっこガード50 出隅保護材	06
🐦	H鋼ショックレスガード H鋼衝撃緩衝材	
🐦	塩ビ天井見切縁	07
	アルミ天井見切縁	
🐦	塩ビアングル	08
	アルミアングル	
	リップ付亜鉛目地板	
	下地カンタン金具	09
	欄板・ダボ柱	
🐦	クロス下地コーナー	10
	雑巾摺り	11
	押入れ受け桟	
	ハンガーレール 機能性長押	12
	クリックロックタイル 高機能床材	13
	簡易施工見切りクリックロックタイル	14
	ウッドデッキシステム 再生ポリプロピレン樹脂	15
	人工芝	16
	グラスマット 天然ゴムベース	
	防草シート (輸入)	
	サンダインフロア 浴室床用リフォーム材	17
	クッションマット 長尺透水ゴムマット	
	ダイヤモンドAH 置き敷きノンスリップ	18
	アルマット 置き敷きノンスリップ	
	プラスチック換気材	19
	換気扇カバー	20
	装飾ヤギリボストンの風	
	ステンレスガラリ	
	ネジ式クーラーキャップ	21
	伸縮アルミダクト	
	アルミテープ	
	断熱材 カネライトフォーム/MSフォーム	22
	エコパッキン 床下換気材	23
	防湿気密シート	24
	ハウスコート/ハウスバリアシート	
	PS発泡面木	25
	PS発泡目地棒	
	ゴム面木	26
	万能鋼板フックボルト	27
	鉄筋カバー	
	調整プレート・クサビ	28
	鉄筋・単管キャップ	
	スワ・セル コンクリート浮水吸水材	29
	吸水ウレタン	
	コンクリート養生マット	
	ウォーターBoy 吸水水袋	
🐦	ノロ止め(すきま)テープ	30
	ノロ止めアングル コン止め材	
	アルミスクリード	



バンドーシート 加硫ゴム防水シート	31	ガラ袋	44
止水板 / 止水板融着器		土のう袋	
MYキーパー コンクリート 構造物の漏水補修材	33	スーパーブロック吸水土壌	
I U脱気筒		段差プレートプラスチック/天然合成ゴム	45
コーキングガン	34	アオリハイサポート	
アデカウルトラシール 水密強性ゴム弾性シール材		テクノスーパー H 6 高圧専用エアホース	46
バックアップ材 角パッカー/丸棒	35	枯葉落葉ゴミ防止金具 軒樋用	
ウレタンカットベラ	36	自動車養生カバー	
コーキングナラシパッカー		ポリシート 透明ポリエチレン	47
サビヤーズ 折板・スレート 屋根用ボルトキャップ	37	ノンスリップ養生シート	
ピットリコーク ボルトキャップ専用充填シール	38	塩ビ養生シート	48
デンキャップ コーティング剤入りボルトキャップ		塩ビマット B山・ピラ・ダイヤ・平・コイン・ヤバネ B山ゴムマット	
PVCストレーナーキャップ	39	ワニバック ゴミ袋	49
オーバーフロー管化粧カバー	40	吸殻入れ	
オーバーフロー管		ローブトメチャッターロードコーン用ローブフック	
FRPドレン	41	オリジナル商品別注受付	50
透明ホース	42	会社概要	
フローホース			
テクノブレード 耐圧/耐油ホース	43		





アルミ天井点検口

額縁タイプ

ワニハッチ・ホワイトワニハッチ

材質 アルミ

色 シルバー/ホワイト

04

内装
建築
資材



ワニハッチ／ホワイトワニハッチ／吊り金具



特徴

屋内専用の天井点検口

規格は支持金具仕様天井材押さえ枠ビス止め式



ホワイトワニハッチ



ワニハッチ(シルバー)



ホワイトワニハッチ



断面図寸法(mm)

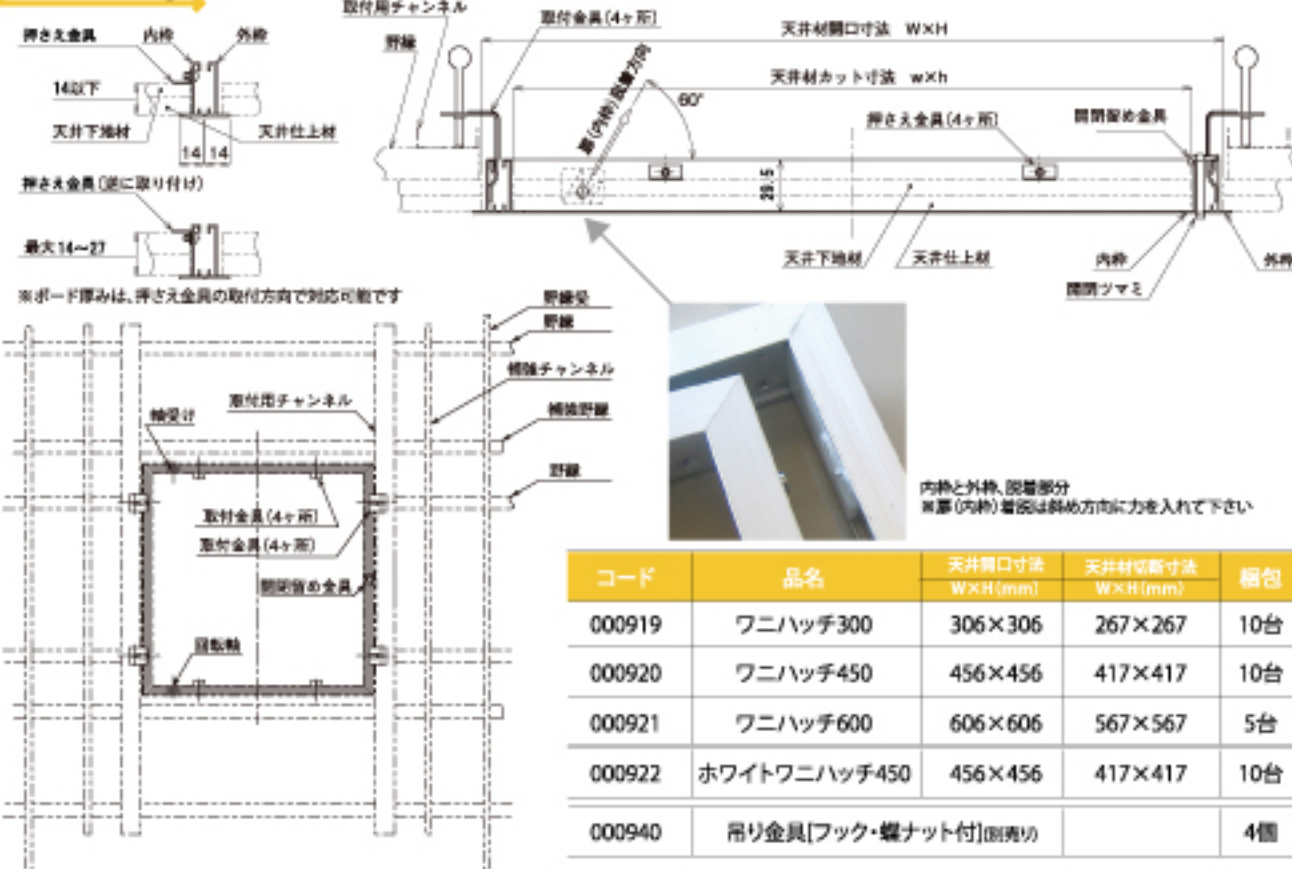

内枠と外枠、図着部分
取寄せ(内枠)層間は斜め方向に力を入れて下さい

コード	品名	天井開口寸法	天井材切断寸法	梱包
		W×H(mm)	W×H(mm)	
000919	ワニハッチ300	306×306	267×267	10台
000920	ワニハッチ450	456×456	417×417	10台
000921	ワニハッチ600	606×606	567×567	5台
000922	ホワイトワニハッチ450	456×456	417×417	10台
000940	吊り金具[フック・蝶ナット付]別売			4個

梱包内容[支持金具]



- (点検口) 外枠[アルミ・樹脂部:POM]・・・1個
- 内枠[]・・・1個
- 押さえ金具[スチール(ユニクロめっき)]・・・4個
- ビス[]・・・4個
- 取付金具[]・・・4個



一台ずつ
(取扱説明書を印刷した袋入り)



ダンボールケースには取手が付いています

建材

面木
目地棒

防湿

換気

床

内装

コーナー

点検口

内装
建築
資材



04



《天井・壁兼用》

塩ビ点検口枠

材質 塩化ビニル

色 オフホワイト



- 特徴
- ★現場での取付作業が簡単
 - ★開閉カバー付のためビスが見えません
 - ★寸法は点検口枠の内寸法です

カバーの開け方

裏側に小さな開け口がありますので指で簡単に開けることができます。



カバーの開け方

開いた状態

断面図

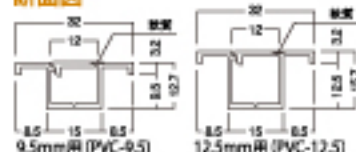

9.5mm用 (PVC-9.5)

12.5mm用 (PVC-12.5)

天井施工図



裏側ビス穴8カ所

コード	品名	規格(mm)	開口寸法	色	梱包	備考
000880	PVC-9.5	250×250	300×300	オフホワイト	5台	10台以上運賃元払い
000881		300×300	350×350			
000882		450×450	500×500			
000883	PVC-12.5	250×250	300×300		4台	8台以上運賃元払い
000884		300×300	350×350			
000885		450×450	500×500			

1台から出納いたします



《プラスターボード9.5/12.5共用タイプ》

ニューワンタッチ壁用点検口

材質 ABS樹脂

色 オフホワイト

- 特徴
- ★取付施工簡単・ワンタッチで開閉
 - ★一体成型により、つなぎ目が無く割れにくい
 - ★金型による射出量産製造の為、従来品より安価でご提供
 - ★プラスターボード9.5、12.5いずれも対応できます
 - ★環境にやさしいABS樹脂使用

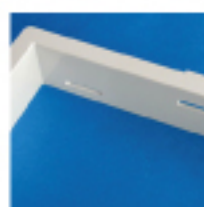

内枠ビス止め部分

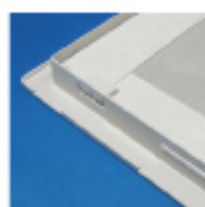

外枠押え・引手部分

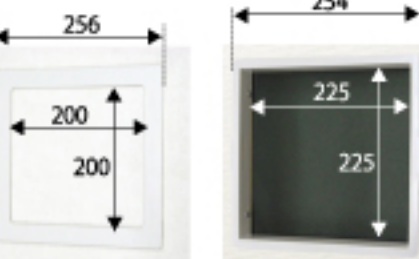

外枠取付後寸法

内枠取付後寸法



梱包はオレンジ台紙付
ポリ袋に一台ずつ入れております。

9.5mm用ボード押え部材
(4コ入)

12.5mm用ボード押え部材
(4コ入)

1台に押え部材9.5mm用4コと
12.5mm4コが入っています

断面図

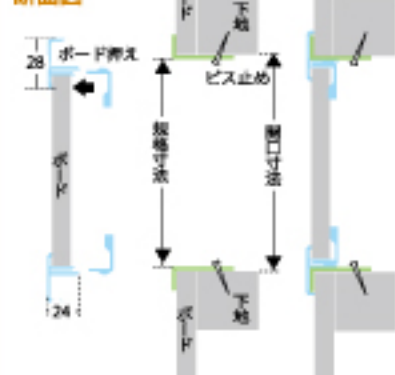

<外枠> → <内枠取付> → <仕上り>

コード	品名	実質開口(mm)	色	梱包
000905	壁用点検口 NK220角	225×225	オフホワイト	10台

1台から出納いたします





出隅保護材 《バラ発注承ります》

かどっこガード50

材質 軟質塩ビ

色 オフホワイト/チーク



★ 室内の角のクロスが破れた! ボードがへこんだ!
などの角の悩みを解決します

★ ソフトな感じの材質で
オフホワイトとチーク色を揃えました

★ 室外にもご使用いただけます

★ 取り付けには材質にあった接着剤、
接着テープをご使用ください。



用途

コーナー・壁・シャッター・エレベーター廻り・工場内



コード	品番	色	長さ	梱包
000181	KD-5010	オフホワイト	1m	10本
000182		チーク		
000183	KD-5015	オフホワイト	1.5m	
000184		チーク		

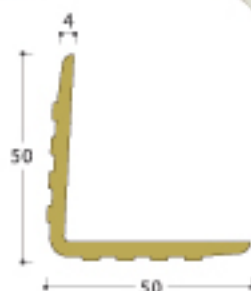

H鋼衝撃緩衝材 《バラ発注承ります》

H鋼ショックレスガード

材質 軟質塩ビ

色 グレー/イエロー



★ シャッター廻り・エレベーター廻り
★ 工場内や車庫のH鋼など



施工方法

接着剤にてH鋼に取り付けてください

- ★ H鋼のエッジ部分の養生緩衝材です
- ★ 中空形状のため、衝撃吸収性に優れています
- ★ グレーとイエローの2色から設置場所にあった色をお選びください
- ★ 広げやすく取り付け作業性に優れています



特徴



コード	品番	H鋼対応幅	色	長さ	梱包
000175	HS-0912 小	9mm~12mm	グレー	1m	20本
000176			イエロー		
000177	HS-1416 中	14mm~16mm	グレー		
000178			イエロー		
000179	HS-1721 大	17mm~21mm	グレー		
000180			イエロー		





《バラ発注・R加工承ります》

塩ビ天井見切縁



材質 塩化ビニル



色 白

長さ:1.82m (ボードの厚みを確認してください)

C見切 (丸型ジョイント付)

コード	品名(サイズ)	梱包	断面図
001001	C-5号(5mm用)	100本	
001002	C-6号(6mm用)		
001009	C-8号(8mm用)		
001004	C-9.5号(9.5mm用)		
001008	C-12.5号(12.5mm用)		

※C-6・C-9.5・C-12.5はバーコード付もご用意しております

後付見切

コード	品名(サイズ)	梱包	断面図
001006	C-10号(テープ付)	150本	

K見切 (丸型ジョイント付)

コード	品名(サイズ)	梱包	断面図
001022	KC-6号(6mm用)	100本	
001024	KC-9.5号(9.5mm用)		
001026	KC-12.5号(12.5mm用)		
001027	KC-15号(15mm用)		

T見切 (丸型ジョイント付)

コード	品名(サイズ)	梱包	断面図
001011	T-5号(5mm用)	100本	
001012	T-6号(6mm用)		
001014	T-9.5号(9.5mm用)		
001017	T-12.5号(12.5mm用)		



《バラ発注・R加工承ります》

アルミ天井見切縁



材質 B2アルマイト



色 シルバー

長さ:3.0m

コ型

コード	品名(サイズ)	梱包	断面図
002002	コ型6mm用	50本	
002003	コ型9.5mm用		
002004	コ型12.5mm用		





《バラ発注承ります》
アンゲル

塩ビアンゲル(白)

コード	品名(サイズmm)	長さ(m)	梱包	断面図
001600	アンゲル(10)	1.82	300本	
001601	アンゲル(15)		200本	
001602	アンゲル(20)		150本	
001603	アンゲル(25)		100本	
001604	アンゲル(30)			

アルミアンゲル(B2アルマイト)

コード	品名(サイズmm)	長さ(m)	梱包	断面図
002619	アルミアンゲル(15)	3	100本	
002620	アルミアンゲル(19)			
002621	アルミアンゲル(25)		60本	
002622	アルミアンゲル(30)			

《バラ発注承ります》
リブ付垂鉛目地板

コード	品名(サイズmm)	長さ(m)	断面図
002800	ハット(4.5)	1.82	
002801	ハット(6.0)		





特許第3723825号

下地カンタン金具



特徴

簡単

- * 作業はコンパネを金具にビスで止めるだけ！従来の様な受け板は不要です

便利

- * タオル掛け、洗面台、クーラーなどの下地作業にかかる時間を1/3に短縮

確実

- * 壁天面と下地面のズレを解消！
- * 下地面（コンパネ）のズレがなくフラットな仕上がりが、だから誰でも確実に仕上げる事が可能になります

現場の声から生まれたから使い勝手がいい

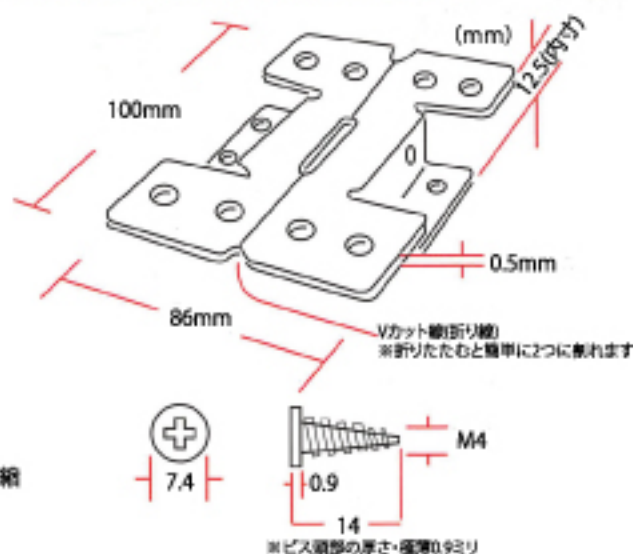

サイズ(mm)	セット内容	梱包
86×100	金具20枚・ビス160本	1箱

棚柱・ダボ柱

ステンレス棚柱HL

段数の刻印付で棚板の高さ調節が簡単にできます

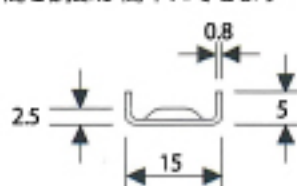
耐荷重 20kg/棚板1枚
固定用ビスは別売り

棚受

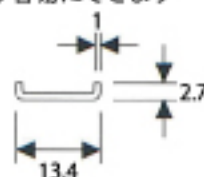

アルミ面付ダボ柱

便利な切り欠け不要、
断載が容易にできます

棚受



品番	商品名	ピッチ	材質	仕上げ	梱包
DS1820-15A	ステンレス棚柱HL 長さ1820mm	15mm	ステンレス(SUS430)	ヘアライン	60本
DS1820-17A		17mm			
DS1820-15UG	HL用ゴム付棚受	15mm用	ステンレス(SUS304) クロロブレンゴム		300個
DS1820-15U		15mm用	ステンレス(SUS304)		
DS1820-17U	HL用ゴムなし棚受	17mm用	ステンレス(SUS304)		
DS1820-1A	アルミ面付ダボ柱 長さ1820mm	19.5mm	アルミニウム	シルバー	200本
DS1820-AU1	シリコンゴム付平棚受		ナイロン・スチール シリコン	グレー	500個
DS1820-AU2	リング型棚受		真鍮	クローム	400個





《バラ発注承ります》

クロス下地コーナー

材質 塩化ビニル
色 オフホワイト

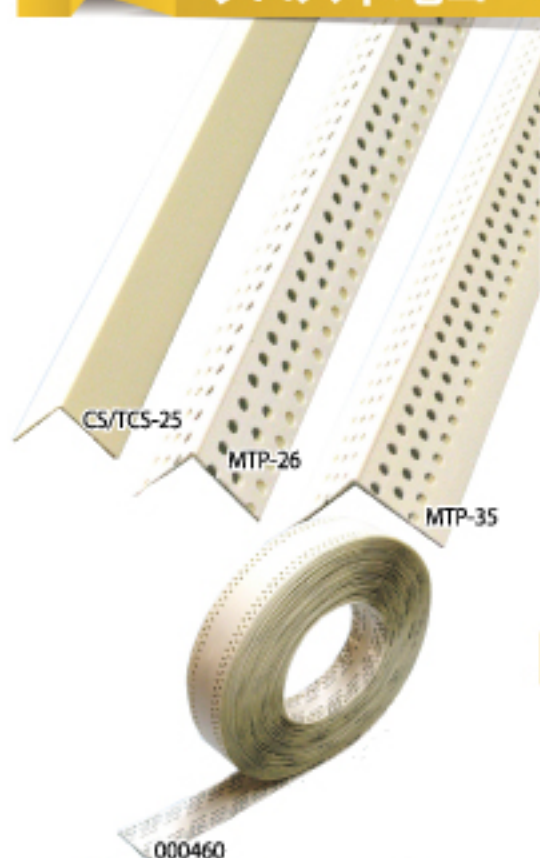

コード	品名	規格(mm)	長さ(m)	梱包	断面図
000390	CS-25 テープなし	25×25 オフホワイト	2.5	100本	
000391	TCS-25 テープ付				
000447	MTP-26 3列穴あきテープ付	26×26 オフホワイト	2.5	100本	
000452	MTP-35 3列穴あきテープ付	35×35 オフホワイト			

コード	品名	規格(mm)	長さ(m)	梱包	製品図
000461	塩ビコーナーテープ 2列穴あきテープ付 <small>L型保持</small>	52巾 オフホワイト	50	6巻	

パーフェクトコーナーテープ(エコタイプ)

材質 塩化ビニル

コード	品名	規格(mm)	長さ(m)	梱包	製品図
000470	2列穴	50巾	50	5巻	
000471	3列穴				
000472	3列穴 (両面テープ付き)				(テープ付き)

ダイオキシンの原因である塩化水素を除去し、酸性雨の原因である硫黄酸化物・窒素酸化物の酸性ガスを減少させることができます。自然に優しいエコな商品です。



ハイブリッドコーナーテープ(形状記憶タイプ)

材質 塩化ビニル

コード	品名	規格(mm)	長さ(m)	梱包	製品図
000473	2列穴	53巾	50	6巻	
000474	3列穴				
000475	3列穴 (両面テープ付き)				(テープ付き)

センター部の折り曲げが容易にでき、折り曲げ後のL型形状が保持されます(形状記憶)。普通のハサミで簡単にカットできます。塩ビ樹脂製なので覆食の心配がありません。





雑巾摺り

～施工もラクラク～

材質

ABS樹脂・HIPS樹脂

色

ホワイト

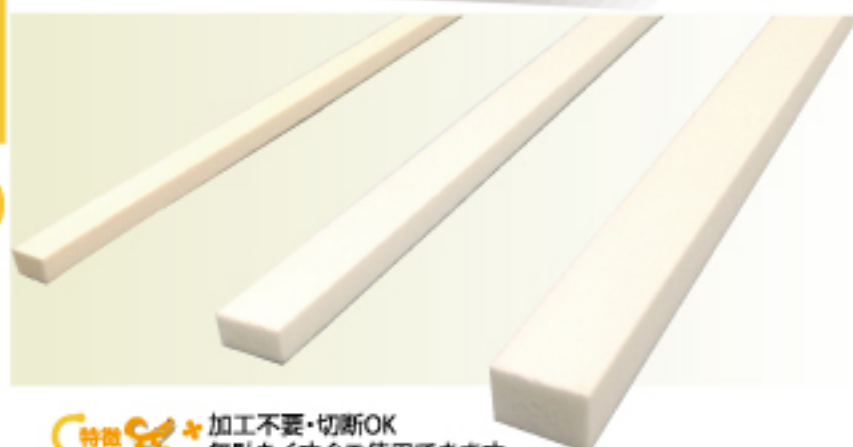

特徴

- * 加工不要・切断OK
- * 無駄なくすぐご使用できます
- * タッカーで釘打ちが可能です
- * 樹脂製ですので、腐れ・虫食の心配がありません

使用場所

押入れ、物入れ、クローゼット



品番	規格(mm)	長さ(mm)	色	材質	梱包
002842	5×7	1820	ホワイト	ABS樹脂	500本
002841	6×12	1800		HIPS樹脂	250本
002840	10×15	1820		HIPS樹脂	100本

断面図(mm)

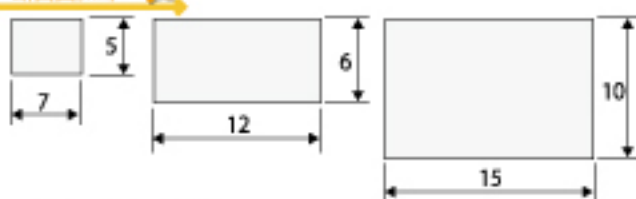

押入れ受け桟

材質

HIPS樹脂

色

ホワイト／アイボリー／クリーム

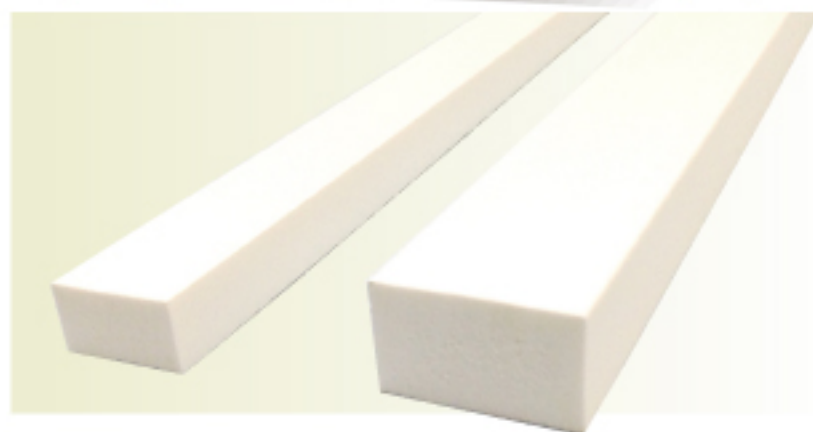

使用場所

押入れ、物入れ、クローゼット

品番	規格(mm)	長さ(mm)	色	材質	梱包
002843	12×20	1820	ホワイト	HIPS樹脂	50本
002844	18×30		ホワイト		
002846			クリーム		

特徴

- * 押入れの棚受け桟として使用できます
- * 無駄なくすぐご使用できます
- * タッカーで釘打ちが可能です

断面図(mm)

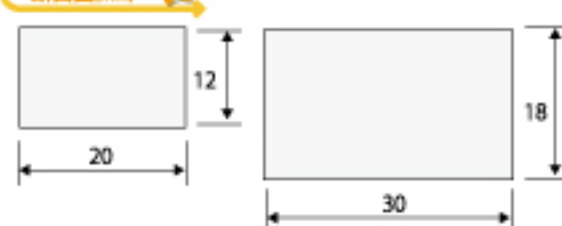

ハンガーレール 機能性長押

材質 HIPS樹脂

色 ホワイト

12

内装
建築
資材



ハンガーレール「機能性長押」

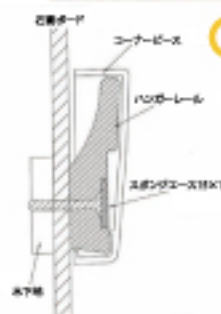

梱包内容 (mm)

ハンガーレール.....1本
 サイドキャップ[55×16×8.5].....2個
 皿ビス[M3.3×50].....4本(1200)6本(2200)
 スポンジエース.....1枚

品番	規格 (mm)	色	材質	梱包
002838	1200×50×16	ホワイト	HIPS樹脂	6セット
002839	2200×50×16			
002837	同梱部材(1200用/2200用) (サイドキャップ/皿ビス/スポンジエース)			10セット

シンプルでいかなるニーズにもマッチする機能性長押

特徴

- * 室内の用途に合わせ、カットが可能
- * ハンガーレール上部はハンガー掛けとして。スポンジ部分は画紙・ビスの固定が可能です。室内の壁・壁紙への負担を大幅に軽減させます

注意

- * 長期間日に当たると黄変色する場合があります
- * 一カ所に5Kg以上の物を掛けしないでください
- * 全体では1200mmで10Kg以上。2200mmで20Kg以上の物を掛けしないでください



建材

間木
目地棒

防湿

換気

床

内装

コーナー

点検口

内装
建築
資材



12

接着剤を使わないので簡単に施工!
65%再生PVCを使用(グリーン商品)



国際特許商品



表面加工:エンボスあり・ツヤなし



KW5102



KW6721



KW6703

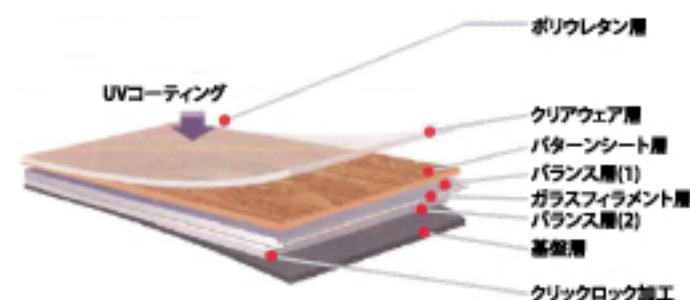

- ★ 店舗・事務所の床
★ 住宅用床
★ 床暖房用
★ ペット対応



- ★ 傷・汚れ・衝撃に強い
超重歩行用の表面クリア層(0.5mm)の上にポリウレタン加工を施し、土足使用に対応しています。
ペットの爪でも傷が付きにくい強さです
- ★ 火や水に強い
タバコの火が落ちて燃え広がらず焦げ跡が残りやすい材料です
表面は撥水性があり、接合部分からは水が浸み込みません
- ★ 紫外線に強く、抗菌仕様
表面は紫外線防止加工と抗菌ナノシルバー加工を施しています
- ★ ワックス不要
表面にPU加工を施しており、ワックス掛けが不要です
- ★ 床暖房対応
ガラスフィラメントとバランス層の組み合わせにより、床暖房に対応しています
- ★ OAフロア直貼対応可能

既存の床上(絨毯・畳は除く)に施工可能
貼り替えや取り替えが何度でも可能
施工後直ぐに使用可能



タイプ&組成:PVC(ポリ塩化ビニル)ラミネートフロアカバリング
表面処理:ポリウレタン加工、抗菌(ナノシルバー)加工
熱安定性:0.3mm/0.01*(80℃、6hr/hr)
耐摩耗性:0.1%Loss
静摩耗係数: Dry0.72 Wet0.67

品番	厚さ(mm)	幅(mm)	長さ(mm)	重量(kg/箱)	梱包
005826	5	176	940	14.89	10枚入(1.65m ² /0.5坪)

クリックロックタイル 簡易施工見切り

※KW5102(ナチュラル)・KW6703(ダークブラウン)の2色のみになります

KSL見切り

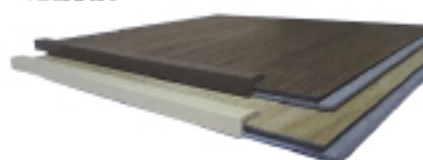

KSTジョイナー

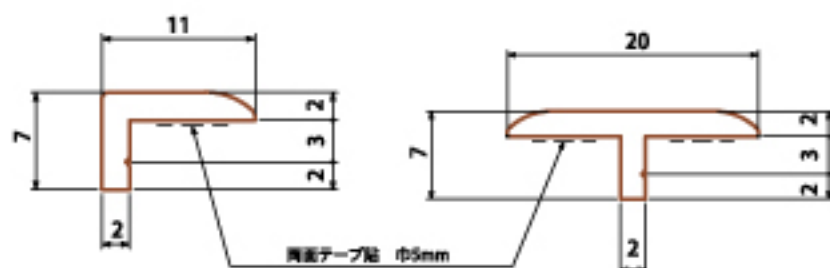
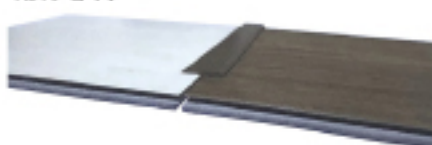

	長さ(mm)	梱包
KSL見切り	1800	5本
KSTジョイナー		

14

内装
建築
資材



クリックロックタイル用簡易施工見切り・ジョイナー



建材

面木
目地棒

防湿

換気

床

内装

コーナー

点検口

内装
建築
資材



14



大型施設採用実績多数 ウッドデッキシステム

材質

再生ポリプロピレン樹脂

容器包装リサイクル法により自治体で回収された再生プラスチック原料(廃プラスチック)と再生木粉原料(製材所等での出る木片や木屑)を原料に作られた環境配慮型人工木材です

特徴

天然木の風合いで、ひび割れ・ササクレがなくメンテナンスが容易
優れた耐久性で腐らず加工が容易

色

DB:ダークブラウン

B ブラウン

SB:サンディーブラウン

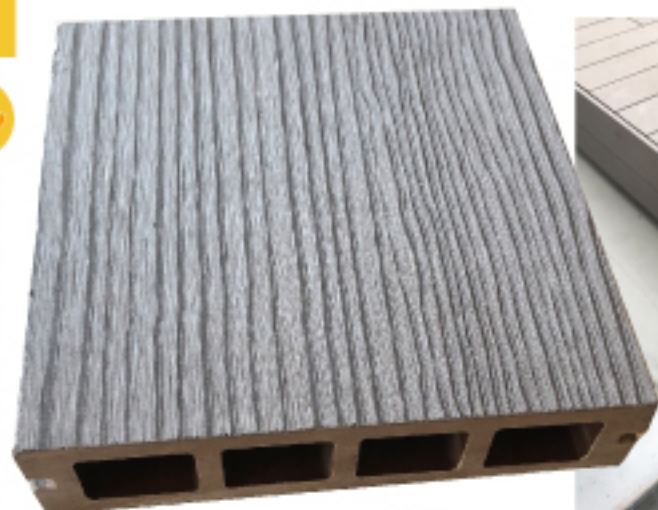

デッキ145

NEW



幕板145

NEW



下地材をご希望の方はお問合せ下さい

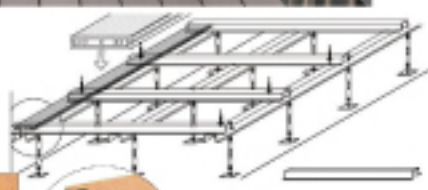
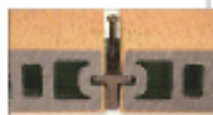

DB



NEW

B



NEW

SB



NEW

裏:エンボス無 表:エンボス有

固定治具デッキロック

デッキ材に爪が食い付き
しっかりロック

樹脂パーツ支持脚

本体金具
SUS301製
パネ鋼採用

専用ビス
(φ3.5mm×30mm)

本体金具支持脚

特徴

他社製速熱タイプの製品と同等レベルの温度変化

8月24日晴天時の試験記録

12:00 気温・35℃

Bブラウン
47.5℃DBダークブラウン
54.3℃SBサンディーブラウン
47.3℃

※この試験では杉材と同程度の温度変化になりました。
空層部分がある為温度が上がりやすいと
考えられます。

※この数値は試験値であり保証値ではありません。

注意

素材の特徴により、温度差で約5mmの伸縮があります。
施工時には目地幅をとって施工して頂きますようお願いいたします。

品名	品番	カラー	サイズ(mm)	長さ(mm)	重さ(1本)	梱包
デッキ145 エンボス有	XY-1-E	DB:ダークブラウン B:ブラウン SB:サンディーブラウン	厚さ30×巾145	2000	6.4Kg	2本
幕板145 エンボス有	XY-5-E		厚さ13×巾145			
固定治具デッキロック(ビス付)						50個



デッキ材としてだけでなく、腐食しない木材としてDIYにも活用していただけます





人工芝

材質 ポリプロピレン(裏面SBRコーティング)

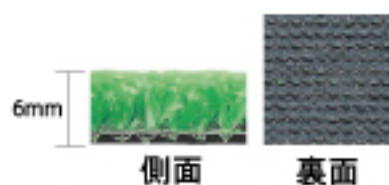
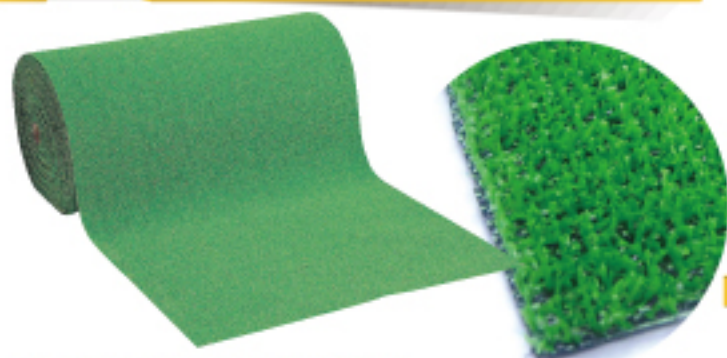

用途

- ★ ベランダ・テラス
- ★ イベント会場
- ★ 施設の歩行用通路
- ★ 足場下、あぜ道
- ★ 農作業場

農業・住宅・店舗廻りの養生に
イベント会場やディスプレイに
幅広い用途で使用できます。

商品名	品番	幅(mm)	長さ	梱包
人工芝	003092	910	3m巻	7本
	003093		20m巻	
	003094		25m巻	
	003095		30m巻	
	003096	1820	25m巻	1本
	003097		30m巻	

注意:炎天下に設置した場合の対応年数は半年~1年となります

クッション性に富み芝と人に優しい形状
グラスマット

材質 天然ゴムベース

用途 公園・運動場・庭
ゴルフ場 遊具周り 等

芝生の上に敷きこむと踏圧・擦り切れから芝生を保護します

弾性 天然ゴムベース配合の為、材料自体に弾性がありソフトな歩行感で疲れにくい
ハニカム形状 ハニカム(六角形)穴あき形状の為、衝撃吸収に優れています
耐候性 製品自体の劣化が少ないので弾性を維持します

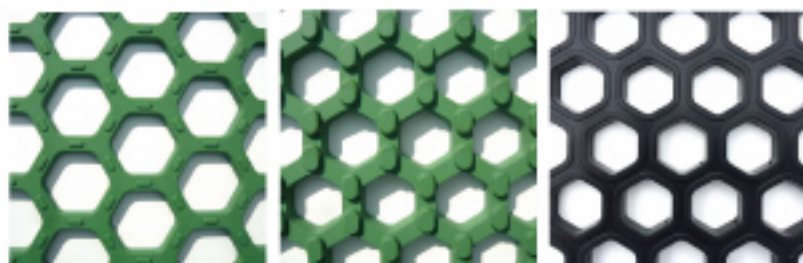

GHS

GW

GS

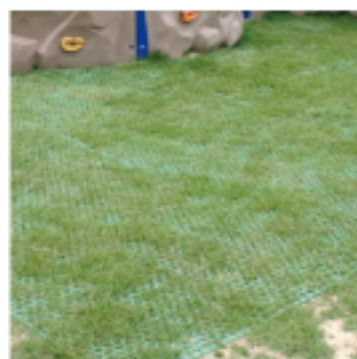

品番	タイプ	厚さ	幅×長さ(mm)	重量	色
160013	GHS	8mm	1000×1000	5Kg	グリーン
160010/160011	GW	15mm	1200×2000	19kg	ブラック/グリーン
160008/160009	GS	15mm	1000×2000	19kg	

防草シート(輸入)

材質 ポリプロピレン(UV剤入)

シートを敷くことにより紫外線を遮断し、雑草の光合成を制御することにより、
防草効果を発揮。

水や空気、液体肥料を通し、雑草の育成を抑えます。
除草剤を使用せずに雑草を制御できるので安全、安心です。

特徴 高速光率で根や鋭い新芽の貫通を防止します
★ 耐候性 & 排水性に優れます

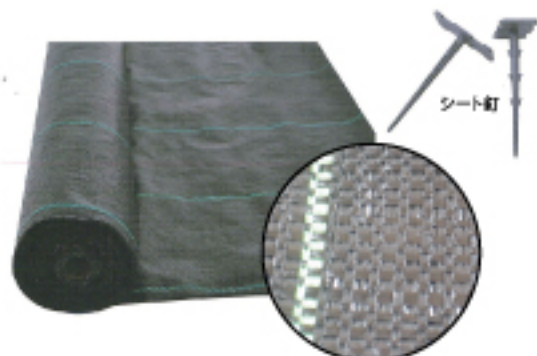

品名	巾(mm)	長さ	梱包
防草シート	1000	50m	1本
	2000		
シート釘(ポリプロピレン)20本入		L=130mm	20個



浴室床用リフォーム材

サンダインフロア®

材質

特殊ゴム

色

アイボリー・ピンク・グレー・ライトグリーン
ホワイト・ライトグレー・ダークブラウン・ダークグレー

★ 耐久性

特殊なゴムを使用しているため柔軟性、弾力性があり、硬いものを落としても傷がつきにくい

★ 安全性

水が溜まりにくい安全設計なので、滑りにくく、お子様やお年寄りにも安心です

★ 質感

タイル表面に比べ、暖かみがあり、優しい肌滑りは、女性やお年寄りに大人気です

★ 清潔

特殊なゴム素材の特性で、浴室洗い場は常に清潔、お手入れ簡単です。

★ 早い

ベースが架橋した特殊ゴムのため、カッターなどで容易に切断でき、施工が簡単で早い

★ 静か

電動ノコギリ、ハツリ機械を使用しないため、工事中の騒音が少ない

★ 選ばず

ユニットバス・タイル等、どんなタイプの浴室洗い場、洗い場下地にも施工可能



★ メーカー推奨接着剤:

エポキシ2液タイプ
ユニシケ370・E250 等

品番	色/柄タイプ	厚み(mm)	幅×長さ(mm)	梱包
000398	#101グレー/ #201アイボリー	3.5	1000×1200	2枚
000399	#301ライトグリーン/ #401ピンク		1200×1600	1枚
000398	#602ホワイト/ #123ライトグレー #503ダークブラウン #113ダークグレー	3.5	1000×1200	2枚

長尺透水性ゴムマット
クッションマット

材質

加硫ゴムチップ

施工例

プール・歩道・階段・ベランダ
幼稚園・老人施設など

特徴

耐候性に優れた合成ゴムチップを主原料とした透水性のある長尺ゴムチップマットです。屋内外を問わず幅広い用途でのご使用が可能です。

★ 長尺タイプ

長尺シートタイプですので無駄なく施工できます。

★ 安定した品質

工場にて一括生産いたしますので品質にバラつきがありません

★ 透水性

透水性に優れ、水が残りにくく表面が凸凹の為滑りにくくなっています。

★ クッション

ゴム素材を使用しているため弾力があり万が一の転倒時にも安心です

★ 鮮やかな色彩

豊富なカラーバリエーションでいろいろな需要に対応します

★ 環境にやさしい

黒タイプはリサイクル原料で製造されており環境にやさしい商品です



(別注)

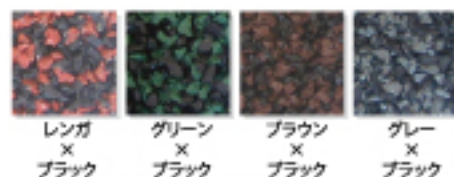

	厚み(mm)	重さ(kg)	サイズ(m)	梱包
クッションマット	5	20	1×5	1本
	7	28		
	10	40		
	15	60		別注

★ メーカー推奨接着剤:ルビロンR



置敷き用ノンスリップマット 防炎性能試験番号:ET080195

ダイヤモンドAH



材質

塩化ビニル樹脂100%

18

内装
建築
資材



ダイヤモンドAH / アルマット



コード	厚み	幅(mm)	長さ(m)	重さ	梱包
003028	約3mm	920	10	17Kg/巻	1巻
003029		450	20		

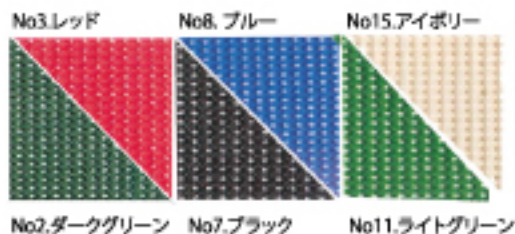

★ 耐水性・耐候性

水気の多い場所でも塩化ビニル樹脂100%の材質が抜群の耐水性を発揮します
四季の温度変化にも変わらぬ柔軟性を持ち、扱いやすいマット

★ 防滑性

特殊な表面形状により滑りにくく、ノンスリップ効果を発揮

★ 難燃性

塩化ビニル樹脂100%ですので燃えにくく安全性の高いマット

★ 施工性

カッターやハサミで簡単に裁断ができ、どんな場所でも使用OK

★ 防音性

コンクリート通路などの足音の響きを和らげます



★ さまざまな施設に

プールサイド・シャワールーム・温浴施設・介護施設など

★ ワークスペースに

エントランス・ロビー・化粧室・エレベーター内など

★ 住宅環境に

マンションの共通通路・ロビー・ベランダ・バルコニー
ガーデンスペースなど

置敷き用ノンスリップマット 防炎性能試験番号:ET090104

アルマット



材質

塩化ビニル樹脂100%

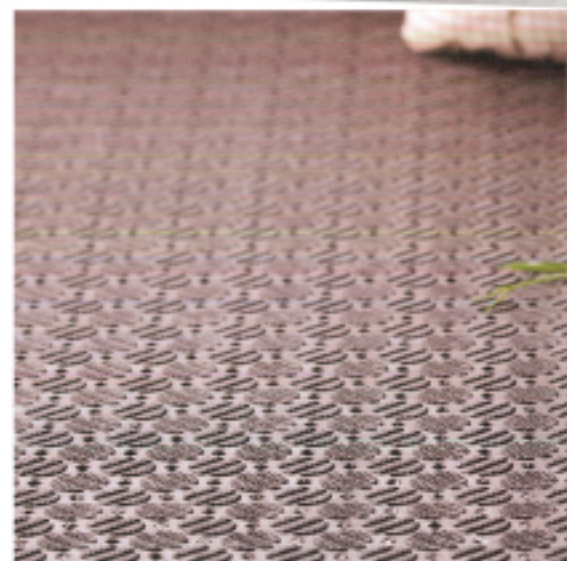

防滑性・通水性・難燃性に富み
加工もしやすく様々な場所にお使いいただける
インテリア感覚のおしゃれなマット



コード	厚み(mm)	幅(mm)	長さ(m)	梱包
003027	約2	920	10	1巻

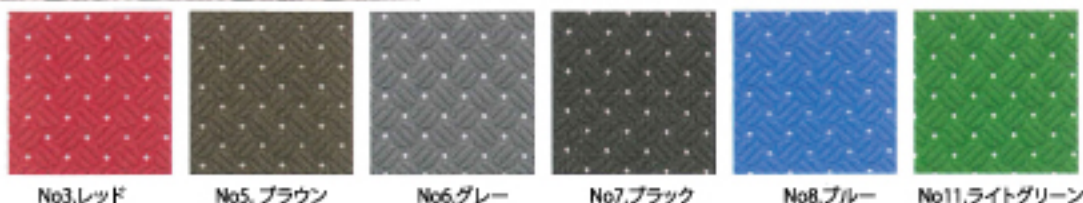

建材

面木
目地棒

防湿

換気

床

内装

コーナー

点検口

内装
建築
資材



18



軒天換気孔 秋水 I・II

木目・チーク/発泡スチロール樹脂
ミルクキーホワイト・ブラック・ホワイトグレー/スチロール樹脂

品名	品番	サイズ	外形寸法	ビスピッチ	開口寸法	厚み	換気有効面積(m ²)	色	梱包
秋水 I	R1-SU100	100×400	135×435	118×417	100×400	18	66	ミルクキーホワイト 木目 チーク ブラック ホワイトグレー	40個
	R1-SU150	150×300	190×340	170×320	150×300	16	101		
	R1-SU200	200×400	246×446	222×422	200×400	15	138		
秋水 II	R1-SU II 150	150×300	188×339	170×320	150×300	16	101	ミルクキーホワイト チーク	
	R1-SU II 200	200×400	250×450	228×428	202×401	16	148		

床下換気孔 あすか(スライド式)



スチロール樹脂

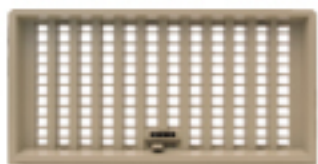

開 ← → 閉

コード	品番	サイズ	外形寸法	開口寸法	奥行	厚み	換気有効面積(m ²)	色	梱包
005115	R1-YAS92	120×300	120×300	92×261	2	32	65	ベージュグレー	60個
005116	R1-YAS124	150×300	150×300	124×263			84		
005117	R1-YAS118	150×450	150×450	118×406	4	42	123		40個
005118	R1-YAS167	200×400	200×400	167×355	3.5	37	159		

床下菱目風窓(デラックス)



発泡スチロール樹脂



コード	品番	サイズ	外形寸法	開口寸法	厚み	換気有効面積(m ²)	色	梱包
005119	R1-YDX150	150×300	150×300	119×267	8	127	ブラック	100個
005120	R1-YDX200	200×400	200×400	158×358		244		50個
005121	R1-YDX210	210×270	208×268	170×230		184		100個

床下一番(連結タイプ・ステンレス防虫網16メッシュ付)



強化ポリプロピレン樹脂



品番	サイズ	外形寸法	開口寸法	奥行	厚み	換気有効面積(m ²)	色	梱包	仕様
R1-YI-BL	200×400	200×400	158×372	12	37	216	ブラック	50個	—
R1-YIA-BL						—			防虫網付 (ステンレス)

レジスター(上下レバー式)



スチロール樹脂



開 ↑ ↓ 閉

品番	サイズ	外形寸法	ビスピッチ	開口寸法	厚み	換気有効面積(m ²)	色	梱包
R1-L150-MW	150×200	197×248	175×225	152×200	28	113	ミルクキーホワイト	40個
R1-L150-WG								
R1-L200-MW	200×250	248×298	225×275	204×250	31	194	ミルクキーホワイト	24個
R1-L200-WG								
R1-L250-WG	250×300	299×348	275×325	253×300	30	365	ホワイトグレー	12個

スライド式レジスター(エンゼル)



発泡スチロール樹脂



開 ← → 閉

品番	サイズ	外形寸法	ビスピッチ	開口寸法	厚み	換気有効面積(m ²)	色	梱包
R1-AL150	150×200	199×249	174×224	148×200	12	89	ミルクキーホワイト チーク	40個
R1-AL200	200×250	249×298	224×274	198×248		144		



自然換気フード／強制換気フード

換気扇カバー

材質

スチロール樹脂／ABS樹脂

色

ミルクホワイト／ブラック／ベージュグレー

寸法図

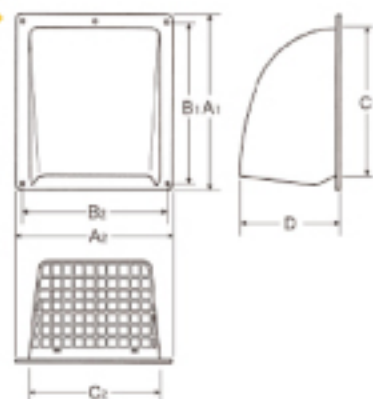

角フード(アミ付)



	品番	サイズ	外形寸法 A	ビスピッチ B	開口寸法 C	出 D	換気有効 面積(m ²)	材質	色	梱包	仕様
自然	R1-FD150	150×200	191×241	170×223	142×191	140	56	スチロール樹脂	ミルクホワイト	40	—
自然	R1-FD200	200×250	240×300	219×280	194×252	180	120	スチロール樹脂	ベージュグレー	20	—
強制	R1-FD250	250×250	296×296	275×275	250×250	180	—	ミルクホワイト・スチロール樹脂	ミルクホワイト	10	換気扇20cm用
強制	R1-FD300	300×300	345×345	328×328	300×300	201	—	その他カラー・ABS樹脂	ブラック ベージュグレー	10	換気扇25cm用

スライド式レジスター(エンゼル)の外壁用として使用できます

防虫網付

装飾ヤギリボストンの風

材質

強化スチロール樹脂

色

ホワイト／ブラック

特徴

- ★雨水が入りにくく通気性に優れています
- ★裏側には虫が入らないようにアミを取り付けてあります
- ★強化樹脂を使用していますので耐久性に優れています
- ★水切り付きになっていますので、外壁を汚さず美観を損ないません

材質:強化スチロール樹脂

品番	外形寸法	ビスピッチ	開口寸法	出	換気有効 面積(m ²)	色	梱包
R1-BW	300×620	272×269×269	240×530	36	176	ホワイト ブラック	10



防虫網付

ステンレスガラリ

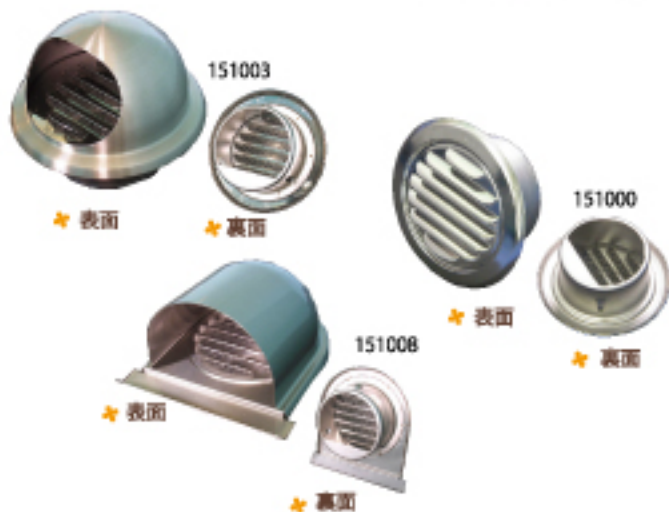

コード	品名	規格サイズ	梱包
151000	ステンレス丸型ガラリ	Φ75	36個
151001		Φ100	
151002		Φ150	12個
151003	ステンレス丸型フード付きガラリ	Φ75	60個
151004		Φ100	36個
151005		Φ150	12個
151008	ステンレスU型フード付きガラリ	Φ100	24個
151009		Φ150	18個

建材

面木
目地棒

防湿

換気

床

内装

コーナー

点検口

内装
建築
資材



20

20

内装
建築
資材

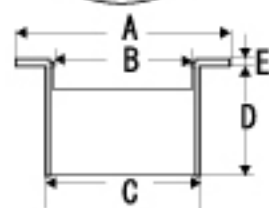

換気扇カバー／装飾ヤギリ／ステンレスガラリ

ねじ式
クーラーキャップ
配管用材質  ABS樹脂色  オフホワイト/ホワイトグレー断面図 

品番	サイズ	適用パイプ (内径×外径) (mm)	寸法 (mm)					色	梱包
			A	B	C	D	E		
R2-KC75	75φ	SU75(75×80)	104	69	74	45	10	オフホワイト ホワイトグレー	100個
R2-KC100	100φ	SU100(100×106)	129	87	98	50	6		
R2-KC107U	107φ室内	VU100(107×114)	134	95	106	50	3	オフホワイト	
R2-KC107S	107φ室外			85					

伸縮アルミダクト<1m ↔ 4m>

(材料厚み=0.1mm)



規格	外径(mm)	内径(mm)	伸長時(伸縮時)長さ	梱包
Φ75	83	75	4m(1m)	6本
Φ100	106	98		12本
Φ150	158	150		6本
Φ200	208	200		4本
Φ250	258	250		
Φ300	308	300		2本

アルミ箔を使用した低VOCタイプのテープ
アルミテープNo.505E材質  表:アルミニウム箔/裏:アクリル系粘着剤色  シルバー

- 特徴  *
- ホルムアルデヒドフリーの低VOCエマルジョン型粘着剤を使用しています。
 - 空調設備のダクトシール用に適しています。
 - はく離紙付きなので簡単に定尺カットしてご使用頂けます。

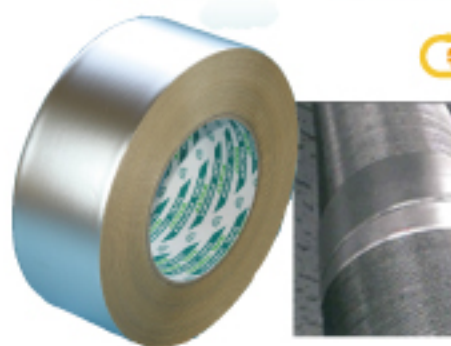

幅(mm)	長さ(m)	個装	梱包
25	25	1巻	60巻
38			36巻
50	50		30巻
75	18巻		

項目	単位	測定値
粘着力	N/10mm	5.4
引張強度	N/10mm	32.0
伸び	%	9
厚み	mm	0.09



ポリスチレンフォーム保温板

断熱材

カネライトフォーム®株式会社 カネカ

地球温暖化防止の為に
完全ノンフロン化を実現

優れた断熱性能

- ★ 独立気泡の小さな泡の中に気体を閉じ込めました。
- ★ これにより熱伝導の三要素として知られる熱の「対流・輻射・伝導」の数値を小さく固定しています。
- ★ 独立気泡が熱をさえぎり、結露を抑制します。

吸水・吸湿性がほとんどありません

- ★ 独立した気泡構造により、断熱の敵である水が入りにくく、断熱性能の劣化を防いでいます。

人と地球にやさしく

- ★ フロン及びPRTR法対象物質の発泡剤としての使用を取りやめました。
- ★ ホルムアルデヒドも含まれておりません。
- ★ マテリアルリサイクルも可能で、グリーン購入法にも適合しています。

品名	厚み(mm)	幅×長さ(mm)
スーパーE-I	20・25・30・35・40・45・50・75・100	910×1820
スーパーE-II		
スーパーE-III		
スーパーE-BK	25・30・35・40・50	910×910

MSフォーム®ボード 一村産業 株式会社

厚み、幅、長さをお客様のご要望により
自由に設定できます

長期持続する断熱性

- ★ 「フォーム+空気」のW断熱で長期に亘り断熱性能を持続します
- ★ 独立気泡内の各粒子の中に空気を十分に詰め込んだ断熱材です
- ★ また、98%が空気のため初期の性能が長持ちします

優れた気密性

- ★ 床下からの湿気を防ぎます
- ★ 繊維系断熱材(グラスウール)に比べて床下からの湿気を通しにくく上にのせる合板を湿気から守ります。
- ★ 重くならない機能性断熱材です

フルプレカットにより簡単施工

- ★ フルプレカットすることにより、現場での手間を省きカット屑などゴミの削減につなげます

ECO素材

- ★ リサイクル率88%(2013年実績)の素材を使った環境に優しい商品です

材質:PS

品番	厚み(mm)	幅(mm)	長さ(mm)
MS-30	30	820・865・910	1820
MS-40	40		
MS-80	80		
MS-90	90		

その他の規格対応します。お問合せください

基礎立ち上がり断熱材

MSフォーム®UB 一村産業 株式会社



湿気を寄せ付けず気流止めがいりません

- ★ MSフォームは魚箱やクーラーBOXでも使用されるポリスチレン素材。
- ★ 優れた断熱性を発揮し続け、建物自体の耐久性アップにも貢献します
- ★ 壁圧との取合部分に気流止めを設置する必要がありません

材質:PS

品番	厚み(mm)	幅(mm)	長さ(mm)
MS-3538	35	380	1820
MS-6531	65	310	

その他の規格対応します。お問合せください



ネコ土台工法用・床下換気材

エコパッキン

材質 再生PP複合樹脂

長尺 通気面積:約74.4cm²/本
約319cm²/4m(平均値)

気密 気密テープ(EPDM)付き



エコパッキン

基礎に負担を掛けずにしっかり換気!



品番	寸法(mm)	重量(g)	梱包
EP-100S	100×120×20	約160	50個
EP-150S	100×150×20	約200	



品番	寸法(mm)	重量(g)	梱包
EP-100	100×210×20	約310	50個
EP-120	120×210×20	約350	



全周敷き込みタイプなのでしっかり排湿可能!

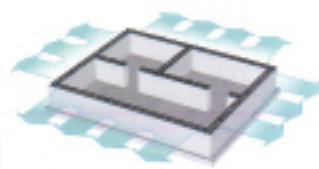

気密テープ



敷くだけで気密テープが基礎・土台へしっかり密着



品番	寸法(mm)	重量(g)	梱包
EP-K102N	102×910×20	約710	10本
EP-K120N	120×910×20	約740	

防鼠材・水切り・防鼠付き水切り・ジョイントシール等

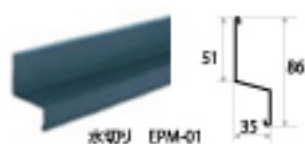

水切り EPM-01

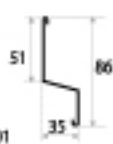

寸法(mm)	L=3030
材質	ガルバリウム
色	黒/白
梱包	30本



防鼠材 EPB-01

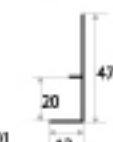

寸法(mm)	L=2000
材質	PVC
色	黒/灰
梱包	40本



YM80用出隅 YM82



寸法(mm)	幅=100(最大)
材質	ガルバリウム
色	黒/灰/茶
梱包	10個

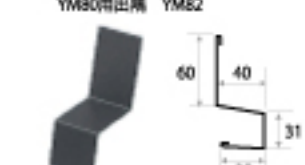

YM80用ジョイント



寸法(mm)	幅=50
材質	ガルバリウム
色	黒/灰/茶
梱包	100個

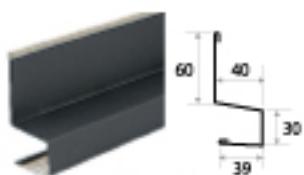

防鼠付き水切り YM-80



寸法(mm)	L=3050
材質	ガルバリウム
色	黒/白/茶
梱包	10本

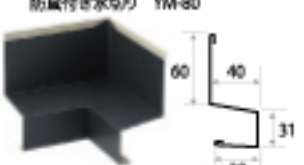

YM80用入隅 YM83



寸法(mm)	幅=100
材質	ガルバリウム
色	黒/灰/茶
梱包	10個

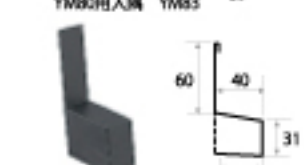

YM80用エンドキャップ

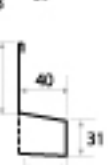

寸法(mm)	幅=50
材質	ガルバリウム
色	黒/灰/茶
梱包	100個

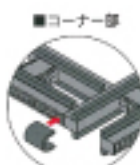

■コーナー部



■ストレート部

ジョイントシール

寸法(mm)	40×60×3
材質	EPDM
梱包	15枚

簡単な施工で低コスト・高断熱・高気密

防湿気密シート

材質 耐候性PE

24

内装
建築
資材

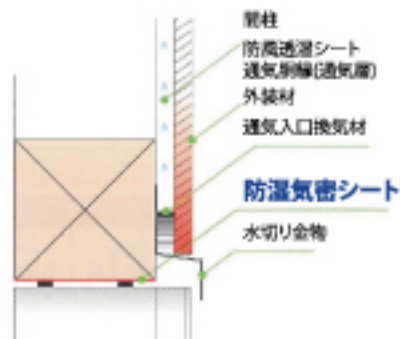
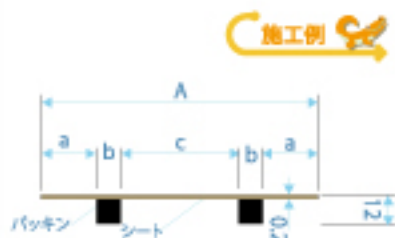
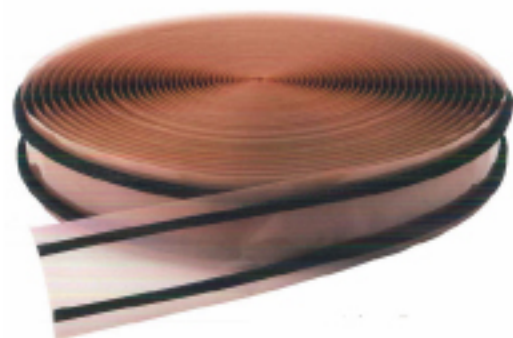

施工例

★ シート

JIS A 6930 (住宅用プラスチック系防湿フィルム) 適合商品
高い防湿性によって、断熱材を湿気から保護
内部結露による基礎の腐蝕を防ぐことで木材の耐久性を維持

★ パッキン(発泡EPDM)

耐熱性・耐候性に優れた材質
凸凹面にも容易に対応
簡単に圧縮でき安定した気密性を発揮

	a (m)	b (m)	c (m)	A (m)	長さ (m)	梱包
EP-100R	15	10	50	100	25	2巻
EP-120R	25			120		

透湿・防水・防風シート／防湿気密シート

ハウスコート／ハウスバリアシート

ハウスコート(外装) 防湿・防水・防風シート<JISA6111:2016 適合品>



ポリエステル製不織布を基材とした新しいタイプの高機能外壁用シート
透湿性、防水性、防風性などに優れ、居住空間を快適な状態に保ちます。
丈夫かつ軽量ですので施工作業もスムーズに行えます

- ★ 湿気を逃がし結露を防止します
 - ★ 水分の侵入をガードします
 - ★ 冷たい風もシャットアウト
 - ★ 丈夫で軽量、優れた施工性
 - ★ 半透明で明るい作業環境
- ※直接火気にさらすと燃焼しますので使用の際はご注意ください

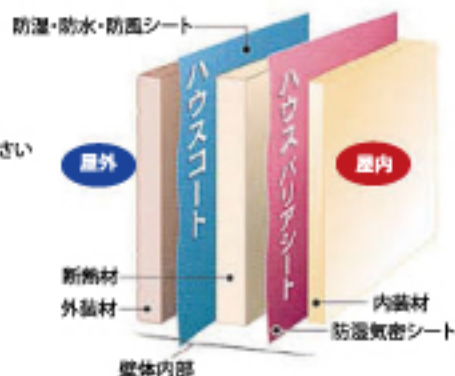

ハウスバリアシート(内装) 防湿気密シート<JISA6930 適合品>



低エネルギー、低コストで高水準な気密性と
断熱材内部の結露を防止する2つの目的から
優れた防湿性、耐久性を考慮して開発された商品です

- ★ 防湿性にとても優れています
 - ★ 室内の気密性を高めます
 - ★ 施工性に優れています
- ※直接火気にさらすと燃焼しますので使用の際はご注意ください

品名	品番	巾(mm)	巻数(m)	入数
ハウスコートII ハードタイプ	000691	1,000	50	2本
ハウスバリアシート 100μm厚	000692	1,100	100	1本
	000693	2,100	50	
	000694	1,200W(2,400)	50	
	000695	1,350W(2,700)	50	
ハウスバリアシート 200μm厚	000696	1,100	100	
	000697	2,100	50	
	000698	1,200W(2,400)	50	
	000699	1,350W(2,700)	50	



建材

面木
目地棒

防湿

換気

床

内装

コーナー

点検口

内装
建築
資材

24



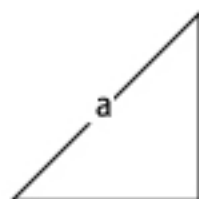























































24













コード	品番	a (mm)	梱包	コード	品番	a (mm)	梱包
12051	PH-10	10	200本	12057	PH-40	40	50本
12052	PH-15	15	200本	12058	PH-45	45	50本
12053	PH-20	20	200本	12059	PH-50	50	50本
12054	PH-25	25	100本	12060	PH-60	60	30本
12055	PH-30	30	100本	12061	PH-70	70	20本
12056	PH-35	35	100本	12062	PH-100	100	12本

PS発泡目地棒

片テーパ目地棒

6mm	9mm	10mm	12mm	15mm	20mm	25mm	30mm	40mm	50mm
 PMH-68S 200本入	 PMH-2 200本入	 PMH-45 100本入	 PMH-62S 100本入	 PMH-39S 100本入	 PMH-76S 100本入	 PMH-78S 100本入	 PMH-74S 50本入	 PMH-81S 40本入	 PMH-55 25本入
 PMH-69S 200本入	 PMH-67S 100本入	 PMH-67S 100本入	 PMH-27 100本入	 PMH-6S 100本入	 PMH-10 50本入	 PMH-14 50本入	 PMH-47 50本入	 PMH-22 25本入	 PMH-31 25本入
 PMH-70S 100本入	 PMH-4 100本入	 PMH-42 100本入	 PMH-75 100本入	 PMH-7S 100本入	 PMH-12 50本入	 PMH-16 50本入	 PMH-21 50本入	 PMH-63S 40本入	 PMH-79S 20本入
 PMH-75S 100本入	 PMH-3S 100本入	 PMH-8 100本入	 PMH-40 100本入	 PMH-19 100本入	 PMH-20 50本入	 PMH-40 50本入	 PMH-51 30本入	 PMH-57 30本入	 PMH-80S 15本入
 PMH-77S 50本入	 PMH-38 100本入	 PMH-77S 50本入	 PMH-19 100本入	 PMH-3S 100本入	 PMH-77S 50本入	 PMH-30 50本入	 PMH-18 50本入	 PMH-57 30本入	
 PMH-71S 100本入	 PMH-66S 100本入	 PMH-18 50本入	 PMH-59S 40本入	 PMH-18 50本入	 PMH-64 25本入	 PMH-18 50本入	 PMH-59S 40本入	 PMH-59S 40本入	
 PMH-71S 100本入	 PMH-71S 100本入	 PMH-18 50本入	 PMH-59S 40本入	 PMH-18 50本入	 PMH-64 25本入	 PMH-18 50本入	 PMH-59S 40本入	 PMH-59S 40本入	
 PMH-71S 100本入	 PMH-71S 100本入	 PMH-18 50本入	 PMH-59S 40本入	 PMH-18 50本入	 PMH-64 25本入	 PMH-18 50本入	 PMH-59S 40本入	 PMH-59S 40本入	
 PMH-71S 100本入	 PMH-71S 100本入	 PMH-18 50本入	 PMH-59S 40本入	 PMH-18 50本入	 PMH-64 25本入	 PMH-18 50本入	 PMH-59S 40本入	 PMH-59S 40本入	
 PMH-71S 100本入	 PMH-71S 100本入	 PMH-18 50本入	 PMH-59S 40本入	 PMH-18 50本入	 PMH-64 25本入	 PMH-18 50本入	 PMH-59S 40本入	 PMH-59S 40本入	
 PMH-71S 100本入	 PMH-71S 100本入	 PMH-18 50本入	 PMH-59S 40本入	 PMH-18 50本入	 PMH-64 25本入	 PMH-18 50本入	 PMH-59S 40本入	 PMH-59S 40本入	
 PMH-71S 100本入	 PMH-71S 100本入	 PMH-18 50本入	 PMH-59S 40本入	 PMH-18 50本入	 PMH-64 25本入	 PMH-18 50本入	 PMH-59S 40本入	 PMH-59S 40本入	
 PMH-71S 100本入	 PMH-71S 100本入	 PMH-18 50本入	 PMH-59S 40本入	 PMH-18 50本入	 PMH-64 25本入	 PMH-18 50本入	 PMH-59S 40本入	 PMH-59S 40本入	
 PMH-71S 100本入	 PMH-71S 100本入	 PMH-18 50本入	 PMH-59S 40本入	 PMH-18 50本入	 PMH-64 25本入	 PMH-18 50本入	 PMH-59S 40本入	 PMH-59S 40本入	
 PMH-71S 100本入	 PMH-71S 100本入	 PMH-18 50本入	 PMH-59S 40本入	 PMH-18 50本入	 PMH-64 25本入	 PMH-18 50本入	 PMH-59S 40本入	 PMH-59S 40本入	
 PMH-71S 100本入	 PMH-71S 100本入	 PMH-18 50本入	 PMH-59S 40本入	 PMH-18 50本入	 PMH-64 25本入	 PMH-18 50本入	 PMH-59S 40本入	 PMH-59S 40本入	

角目地棒

 HB-10 200本入	 HB-15 100本入	 HB-20 50本入
 HB-25 50本入	 HB-30 40本入	
 HB-40 24本入	 HB-20×15 100本入	 HB-30×15 50本入
 HB-50 15本入		
 HB-30×20 50本入	 HB-40×20 40本入	

両テーパ一目地棒

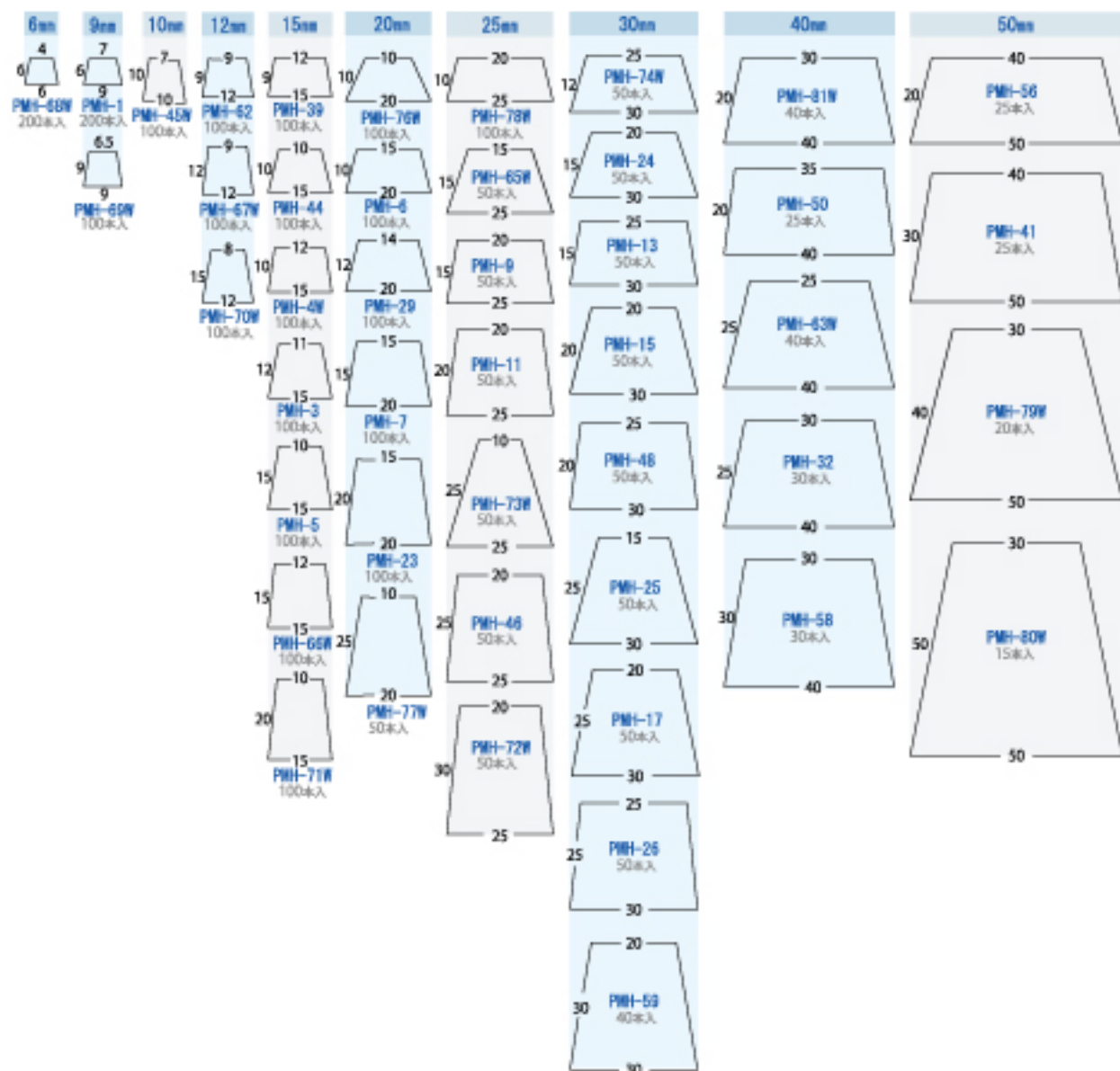

26

内装
建築
資材



PS発泡目地棒／ゴム面木

ゴム面木

材質 ゴム

長さ 2M

色 黒

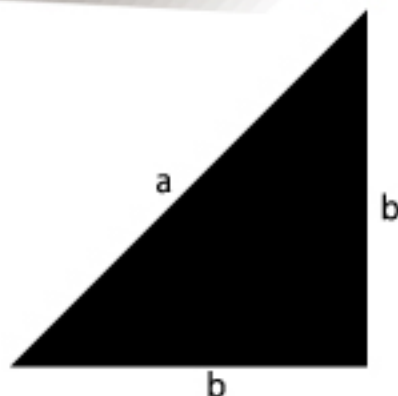

コード	品番	a × b (mm)	梱包
006400	GA-15	15 × 10.6	50本
006401	GA-20	20 × 14.1	50本
006402	GA-25	25 × 17.7	50本
006403	GA-30	30 × 21.2	30本
006404	GA-35	35 × 24.8	20本
006405	GA-40	40 × 28.3	20本
006406	GA-45	45 × 32.3	20本
006407	GA-50	50 × 35.4	10本

建材

面木
目地棒

防湿

換気

床

内装

コーナ

点検口

内装
建築
資材



26

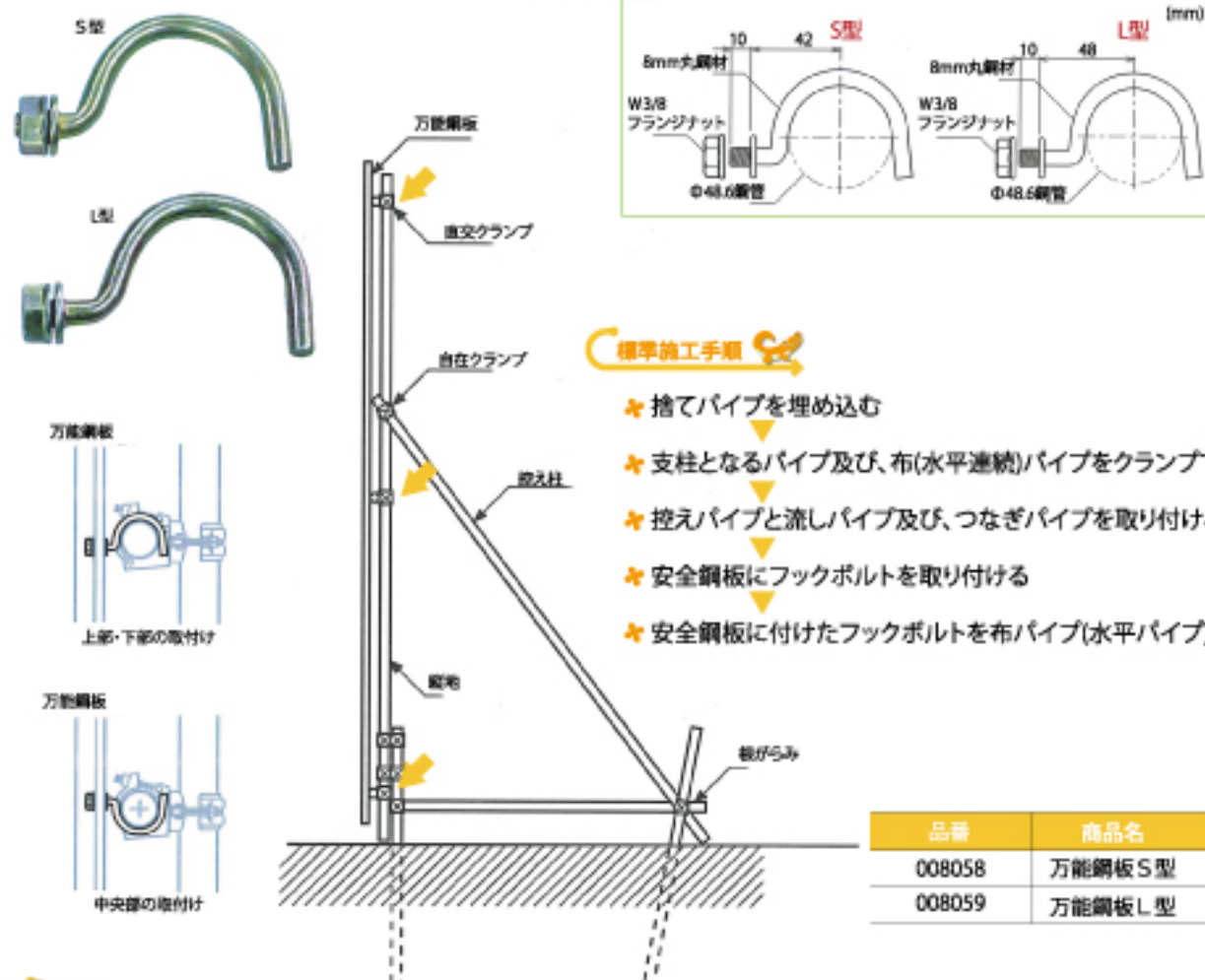

標準施工手順

- ★ 捨てパイプを埋め込む
- ★ 支柱となるパイプ及び、布(水平連続)パイプをクランプで固定する
- ★ 控えパイプと流しパイプ及び、つなぎパイプを取り付ける
- ★ 安全鋼板にフックボルトを取り付ける
- ★ 安全鋼板に付けたフックボルトを布パイプ(水平パイプ)に掛ける

品番	商品名	梱包
008058	万能鋼板S型	300個
008059	万能鋼板L型	

鉄筋カバー

材質 発泡ポリエチレン製クッションタイプ
色 白(サイズ毎に色違いライン)



ハツリ作業時の鉄筋とコンクリートの
縁切りにお使いください

コード	品番	厚み	長さ	内径(mm)	外径(mm)	ライン	梱包/袋
005450	D-22	6mm	1m	26	38	青	200本
005451	D-25			29	41	赤	170本
005452	D-29			33	45	黄	150本
005453	D-32			36	48	ナシ	130本
005454	D-35			39	51	緑	120本
005455	D-38			42	54	青	80本
005462	D-25	6mm	1.5m	29	41	赤	120本
005463	D-29			33	45	黄	100本
005464	D-32			36	48	ナシ	100本
005456	D-22	6mm	2m	26	38	青	150本
005457	D-25			29	41	赤	120本
005458	D-29			33	45	黄	100本
005459	D-32			36	48	ナシ	80本
005460	D-35			39	51	緑	100本
005461	D-38			42	54	青	80本



調整プレート・クサビ

材質

PPポリプロピレン

色

黒

28

内装
建築
資材

コンクリート2次製品等の
高さレベル調整用

軽荷重用

中荷重用

備考(※) 備考(※)

特徴

環境にやさしいPP樹脂製品
PP(ポリプロピレン)樹脂は
リサイクル性に優れ、
燃やしても塩素ガスなどの
有毒ガスが発生しません



コード	品名(L×W×t)	入数(ケース)	備考(※) 備考(※)
009400	80×40-2	4000	100×40
009401	80×40-3	3000	100×30
009402	80×40-5	2000	100×20
009403	80×40-10	1100	100×11
009404	80×40-15	800	50×16
009405	80×40-20	600	50×12

コード	品名(L×W×t)	入数(ケース)	備考(※) 備考(※)
009406	140×70-2	1250	25×50
009407	140×70-3	800	20×40
009408	140×70-5	600	20×30
009409	140×70-10	300	10×30
009410	140×70-15	200	10×20
009411	140×70-20	150	5×30

調整プレート

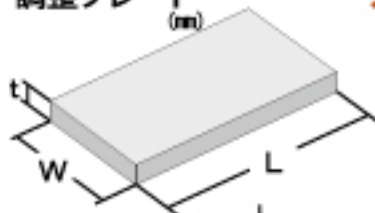

大荷重用



クサビ



クサビ

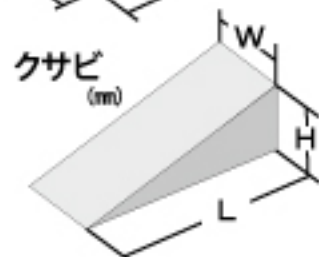

コード	品名(L×W×t)	入数(ケース)	備考(※) 備考(※)
009412	200×100-2	450	25×18
009413	200×100-3	360	20×18
009414	200×100-5	240	20×12
009415	200×100-10	180	10×18
009416	200×100-15	120	10×12
009417	200×100-20	90	5×8

コード	品名(L×W×H)	入数(ケース)	備考(※) 備考(※)
009418	50×25-15	2000	100×20
009419	55×40-10	1500	100×15
009420	60×40-20	1400	100×14
009421	80×25-20	1700	100×17
009422	90×50-20	800	50×16
009423	130×25-20	1100	100×11

鉄筋・単管キャップ

材質

樹脂



鉄筋・単管の先端に取り付ける事により事故を防止します

コード	対応鉄筋サイズ	対応単管サイズ	梱包
004825	D10~D13	Φ25.4	500個
004827	D16~D19	Φ38.1	200個

建材

面木
目地棒

防湿

換気

床

内装

コーナー

点検口

内装
建築
資材



28

調整プレート・クサビ / 鉄筋・単管キャップ



コンクリート浮水吸水材

スワ・セル



高分子吸水体配合



コード	品名	サイズ(mm)	給水量	梱包
004802	スワ・セル	300×650	1枚/約700ml	300枚

土間コンの浮水吸水材

- ★ 高分子吸水体を配合していますので、短時間で大量の浮水を吸収します
- ★ 施工時間と使用後の改修時間の短縮化がはかれます

絞って使える吸水材

吸水ウレタン



ウレタンスポンジ



- ★ スラブ表面に溜った雨水などの除去にご使用下さい
- ★ プロファイル加工品は凹凸の面で吸収するため吸収力が高いです
- ★ カットできますのでサイズ加工が簡単です

プロファイル加工品

コード	商品名	厚み(mm)	規格(mm)	梱包	出荷ロット
000870	吸水ウレタン プロファイル加工	50	500×500	20枚	80枚
000869	吸水ウレタン 表面平面			16枚	64枚

コンクリート養生マット



- ★ コンクリート打設時の養生に使えます
- ★ 強く軽いPPクロスとウレタンフォーム不織布の三層構造
- ★ 保温性と保水性にすぐれているので、夏・冬問わずコンクリート養生に最適

コード	厚み(mm)	サイズ(m)	梱包
000552	10	1×30	1本

後処理カンタン!素早く吸い取る超吸水袋
ウォーターBoy

生地/PET不織布 内容物/高吸水性樹脂

作業現場
自前現場の水たまり除去に!グラウンド
路上がりのグラウンド掃除に!配管
配管スペースの掃除に!吸水前
150g吸水後
2~3分で約10L吸水

後処理が簡単!

使用後は専用の脱水処理剤【アイバック C-210】を用いると簡単に脱水処理できます。

★脱水処理剤【アイバック C-210】を振りかけると・・・



30分後...



脱水完了!!

コード	品名	サイズ(mm)	重量	梱包
004415	ウォーターBoy	400×500	吸水前:150g	20枚
004416			吸水後:10Kg(水道水の場合)	50枚
004414	アイバックC-210(脱水処理剤)			20袋

水質により十分吸水できない場合があります
一度吸水させた製品を繰り返し本用途でご使用いただく事はできません



発泡ウレタン粘着テープ

ノロ止め(すきま)テープ



ウレタンはグレー1色です



- ★クーラーの取り付け部
- ★ドア
- ★窓周りのすきま



特徴

- ★ウレタンの吸水性で、ノロ・ミルクの漏れを防ぎます。
- ★防水性・密封性があり、しかもクッション性にとんだテープ
- ★耐久性・耐光性に優れ、ポロボロにならずに長持ちします
- ★すきまに対する順応性に優れ、ぴったりなじみます。

コード	商品名	厚み(mm)	幅(mm)	長さ(m)	梱包	出荷ロット
000871	UK-2	10	15	4	10巻	400巻
000872	UK-3		30			250巻

コン止め材・穴あき型

ノロ止めアングル



材質 硬質塩ビ



色 茶

床面と壁型枠から漏れるノロ、ミルク止めに



特徴

型枠と床スラブの隙間を詰めたり、砕いたりする手間を省きよりスピーディーにコストパフォーマンス良く施工を行えます。

コード	色	サイズ(mm)	長さ(m)	梱包
004100	茶	30×40	2	100本

※厚さ・約0.8~0.9mm

※30mmの面に20cm間隔でネジ・釘止め用の穴があります

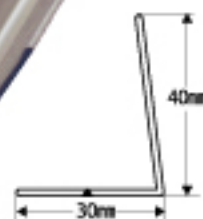
 コンクリート土間の定規均(なら)し (株)友定建機
 アルミスクリード(ポータブル)

特徴

軽くて丈夫なアルミ製
 アマ出しを行いながら、スムーズに均せます
 ハンドルはフタタッチで着脱OK
 ハンドルが1100~1800mmまでアジャスターで伸縮可能
 コンパクトに収納、狭いところも作業が行いやすい

型式	ハンドル長さ	ブレード寸法 (mm)	質量
TAS-900P	1100~1800	L900×W80	2.5Kg
TAS-1300P		L1280×W80	3.0Kg
TAS-1500P		L1500×W80	3.3Kg
TAS-1800P		L1800×W80	3.5Kg
TAS-2000P		L2000×W80	3.8Kg



加硫ゴム防水シート バンドーシート

屋上等の建築用防水シート

EPDMを主成分とするJISA6008に適合した加硫ゴムルーフィングシートで、耐候性、耐オゾン性や耐熱性、耐寒性さらに耐アルカリ性など優れた特徴を備えております



- ★ 耐候性、耐熱性、耐寒性、耐オゾン性に優れています。
- ★ 耐水性に優れています。
- ★ 接着性に優れています。
- ★ シート表面は均一で美観に優れています。
- ★ 繰返し伸縮性に優れています

コード	品名	厚さ(mm)	幅(mm)×長さ(m)	梱包
000750	バンドーシート	1.0	1200×20	1本
000751		1.2		
000752		1.5	1200×15	
000753		2.0	1200×10	
000755	バンドーシートCDE	1.2	1200×20	
000756		1.5	1200×15	
000757		2.0	1200×10	
000760	プライマー-R(KR)	15Kg/缶		
000761	接着剤B-75(B-110)			
000762	シール用テープG-30	0.8	30×40	4巻/ケース
000763	シール用テープG-50	0.8	50×40	
000764	シール用テープG-300	1.5	300×10	1巻/ケース

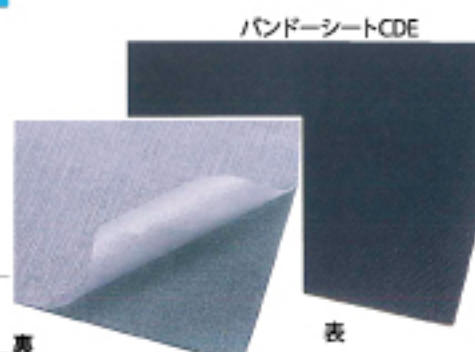

写真裏面にあらかじめ特殊接着剤が塗布してあります



JIS認証番号：JQ0310010

止水板 プラス・テク株式会社

材質 PVC

色 グレー

フラット型フラットFF

主にコンクリート打継目に使用されます ※断面図数値については代表値です

コード	品名・巾×厚さ(mm)	長さ	断面図
005550	FF-F 100×4	20m	
005551	FF-F 125×5	20m	
005552	FF-F 150×5	20m	
005553	FF-F 150×9	20m	
005554	FF-F 200×5	20m	
005555	FF-F 200×6	20m	



- ★ オゾン劣化がなく、酸・アルカリ等にも強く耐久性に優れています。
- ★ 弾力性があり、不等沈下・荷重・振動などによるコンクリートのクラックを防ぎ、漏水防止に十分な効果を得られます。
- ★ 切断・接着は容易にできます。



センターバルブ型フラットCF

伸縮度が大きい、或いは不均等沈下、振動などの激しいコンクリート建造物の継目に使用されます

コード	品名・巾×厚さ(mm)	長さ	断面図
005556	CF-CB 125×5	20m	
005557	CF-CB 150×5	20m	
005558	CF-CB 150×6	20m	
005559	CF-CB 200×5	20m	
005560	CF-CB 200×6	20m	
005561	CF-CB 230×9	20m	
005562	CF-CB 300×7	10m 20m	
005563	CF-CB 300×9	10m 20m	

センターバルブ型コルゲートCC

数多くのリブがコンクリートとの密着を良くし止水効果が良くなります。高水圧を受ける構造物に適しています。

コード	品名・巾×厚さ(mm)	長さ	断面図
005565	CC-CR 150×5	20m	
005566	CC-CR 200×5	20m	
005567	CC-CR 250×5	20m	
005568	CC-CR 300×7	10m 20m	

フラットバルブ型コルゲートFC

数多くのリブがコンクリートとの密着を良くし止水効果が良くなります。高水圧を受ける構造物に適しています。

コード	品名・巾×厚さ(mm)	長さ	断面図
005570	FC-CR 200×5	20m	

アンカット型コルゲートUC

型枠で削らずに設置でき、大容量のコンクリートを打設する時に使用されます。
砂防ダム・堤防等にご使用の場合、止水板のどちらの面を上流側に向けても止水効果に差はないと思われませんが圧力を考慮し強度のある突起部分を上流側にするようお勧めします。

コード	品名・巾×厚さ(mm)	長さ	断面図
005571	UC-U 220×6	20m	
005572	UC-U 300×7	20m	
005573	UC-U 300×9	10m 20m	
005578	UC-U 400×9 (受注生産品)	10m	

接続方法
 接着する2つの断面を融着器の両面に当て、ムラのない様に3~5mm融けましたら、融着器をはずして両方から押し付けます。

切断方法
 切断はカッターナイフで簡単に切断できます。水平面に対して凸凹のないよう切断して下さい。

止水板融着器 100V PSEマーク取得

コード	電源/消費電力/コテ幅
005587	100ボルト / 425ワット / 幅400mm



継手

軟質塩化ビニル製ですので、切断や接続はどこでも簡単に出来ます。
 止水板の加工は十分な接続強度を得る為作業しやすい場所で行ってください。
 下図の形状でしたらメーカーでの製作も可能です。
 ※熱溶接加工したものについてはJIS対象外になります



MYキーパー

コンクリート構造物のパーフェクト止水システム

漏水の原因となる「水みち」は、コンクリート構造物では、打ち継ぎ、クラック、ジャンカ、コールドジョイント等の形で宿命的に存在または発生します。表面上は隠れたこのやっかいな「水みち」を自己深査しながら浸透し見事に閉塞・消滅させるパーフェクトで恒久的な止水材



MYキーパー止水システムの性能特徴

マヨネーズ型流動粘性

繊細な「水みち」への注入流動性を有し注入後の静止状態では流動性を失い、材料の流出・移動をさせません

水中造膜性

地下室・屋上押さえコンクリート下スラブ等の「水みち」に多量に水が存在しても専用ゲル化剤「アクアゲル」(別売)との組み合わせで水系の材料にもかかわらず、水中でも不溶のガム状弾性体を形成します

独立気泡緩和性

水系注入材は水分蒸発により材料の硬化収縮が起こると、「水みち」に充填された止水材が痩せて再度「水みち」が形成される恐れがありますがMYキーパーは製造時に混入させた微粒独立気泡が水分蒸発・注入圧解放に伴い拡大して全体ボリュームの痩せをコントロールします。

低モジュラスゴム弾性

躯体の動きに追従可能な弾性を有します

その他

エマルジョン系のため、人にも環境にも安全でやさしい材料です。また補修工事に要求される施工後の養生不要・即止水効果を発揮します

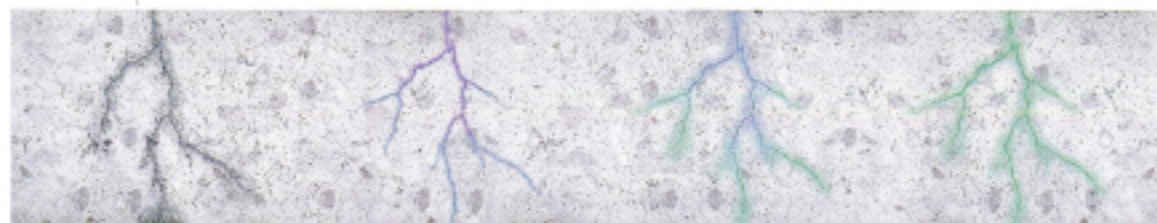

漏水発生!!

1. 加圧注入と優れた流動性で水みちも自己深査し隅々まで浸透・充填

2. 樹脂成分がこじこじと水みち内で硬化開始

3. 硬化後はクラックを完全閉塞し、止水完了!

コード	品名	用途	荷姿
056051	MYキーパーHG	漏水止水補修 (EVAエマルジョン系水性)	18Kgベール缶

ステンレスSUS304 アイユ株式会社
IU脱気筒

施工例

設置の目安: 50~100㎡/箇所

目地交差部に取り付け位置を決め、φ6の孔を空けプラグを打ち込む

脱気筒をビスを用いて、固定する。

脱気筒本体末端部にシーリングを打つ

脱気筒底部にプライマーを塗布する。

各種防水処理を施す。

最後に脱気筒キャップを取り付けて完成。

※施工手順は一例です。実際の施工に関しては各防水メーカーの仕様にてご確認ください。

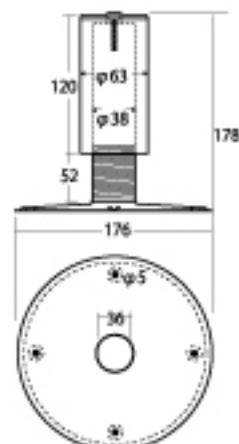

品名	付属品	梱包
IU脱気筒	ステンレスビス(プラグ付き)4本×2組	2個

コーキングガン

スーパースクリューガン

ポディーが回転します
縦から横への移動の際、
ポディーが回るのでガンの持ち替えが不要



耐久性に優れた
アルミダイカスト製

カートリッジガン普及品

ジャンボガン



プラスチック製スポットガン

タレ防止付でシリコン材等がタレにくい



コード	品名	品番	梱包
003920	スーパースクリューガン	KR138	20個
003921	プラスチック製スポットガン	KP118	
003923	カートリッジガン普及品	KS106	
003922	ジャンボガン	No.100	2個

水膨張性ゴム弾性シール材
アデカウルトラシール

ADEKA

特徴

アデカウルトラシールは、コンクリート構造物及びセグメント等の漏水のメカニズムを解明し、『止水に役立つ』ことを目的に開発されたシール材です。ゴム弾性による止水に加え、ゴムを特殊変成したアデカウルトラシールは、水と接すると自己体積膨張し空隙を充填して密閉する『二重ロック形式』のシール材です。アデカウルトラシールは、1977年に防水材として採用され、以降、公共、民間工事ともに多数の実績があります。また、新設工事から補修工事までの幅広い用途に対応するため、定型品、パテ状品、液状品等の製品を用意しています。



P-201 - P-101



MC-201水浸漬前



水浸漬後凸凹部への水膨張による止水



MC-2010M-MC-2010MP-MC1010M



KM-2020M~KM5070M

使用箇所	コード	品名	形状	梱包
一般コンクリート打継部 据置き型止水材 (ステンレス網入り)	150003	MC-2010M(標準品)	w20mm×t10mm	25m/箱
	150004	MC-2010MP(膨張遅延型)		
	150002	MC-1010M(地上部他)		
伸縮目地部		KM-2020M(適正目地幅10mm)	w20mm×t20mm	10m/箱
		KM-3030M(適正目地幅20mm)	w30mm×t30mm×1m	8本/箱
		KM-4040M(適正目地幅30mm)	w40mm×t40mm×1m	6本/箱
		KM-5050M(適正目地幅40mm)	w50mm×t50mm×1m	4本/箱
		KM-5060M(適正目地幅50mm)	w60mm×t60mm×1m	
		KM-5070M(適正目地幅60mm)	w70mm×t70mm×1m	
コンクリート打継部(垂直面) 組立式マンホールジョイント部	150015	P-201	320ml(400g) / 本 (カートリッジ)	6本/箱
	150016	P-101		



バックアップ材

材質

発泡ポリエチレン

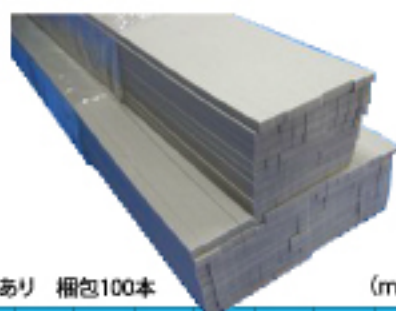

のり付き角バッカー 長さ1m (のりなしも有ります)

印一規格あり 梱包100本

(mm)

T \ W	5	6	7	8	9	10	11	12	13	14	15	16	17	18	20	25	30	35	40	45	50	
2	○	○	○	○	○	○	○	○	○	○	○	○	○	○	○	○	○	○	○	○	○	○
3	○	○	○	○	○	○	○	○	○	○	○	○	○	○	○	○	○	○	○	○	○	○
4	○	○	○	○	○	○	○	○	○	○	○	○	○	○	○	○	○	○	○	○	○	○
5	○	○	○	○	○	○	○	○	○	○	○	○	○	○	○	○	○	○	○	○	○	○
6		○	○	○	○	○	○	○	○	○	○	○	○	○	○	○	○	○	○	○	○	○
7			○	○	○	○	○	○	○	○	○	○	○	○	○	○	○	○	○	○	○	○
8				○	○	○	○	○	○	○	○	○	○	○	○	○	○	○	○	○	○	○
10					○	○	○	○	○	○	○	○	○	○	○	○	○	○	○	○	○	○
12						○	○	○	○	○	○	○	○	○	○	○	○	○	○	○	○	○
13							○	○	○	○	○	○	○	○	○	○	○	○	○	○	○	○
15								○	○	○	○	○	○	○	○	○	○	○	○	○	○	○
18									○	○	○	○	○	○	○	○	○	○	○	○	○	○
20										○	○	○	○	○	○	○	○	○	○	○	○	○
25											○	○	○	○	○	○	○	○	○	○	○	○
30												○	○	○	○	○	○	○	○	○	○	○
35													○	○	○	○	○	○	○	○	○	○
40														○	○	○	○	○	○	○	○	○
45															○	○	○	○	○	○	○	○
50																○	○	○	○	○	○	○

丸棒

酒井化学工業(株)

ミナフォームマルマル

ファインフォーム

コード	直径(mm)	適用目地幅(mm)	長さ	色	梱包
005270	6	4~5	250m巻	白・グレー	1巻
005271	8	5~7	200m巻	白・グレー	1巻
005272	10	7~8	250m巻	白・グレー	1巻
005289	11.5	9~10	200m巻	白	1巻
005273	13	9~11	150m巻	白・グレー	1巻
005274	15	10~13	100m巻	白・グレー	1巻
005275	18	12~15	80m巻	白	1巻
005276	20	13~17	60m巻	白	1巻
005277	25	17~21	2m	白	100本
005278	30	21~25	2m	白	80本
005279	35	25~29	2m	白	60本
005280	40	29~34	2m	白	50本
005281	50	35~42	2m	白	30本

コード	直径(mm)	適用目地幅(mm)	長さ	色	梱包
005251	6	4~5	250m巻	白・グレー	1巻
005252	8	5~7	200m巻	白・グレー	1巻
005253	10	7~8	250m巻	白・グレー	1巻
005254	11.5	8~10	200m巻	白	1巻
005255	13	10~12	150m巻	白・グレー	1巻
005256	15	12~14	100m巻	白・グレー	1巻
005257	18	14~17	80m巻	白・グレー	1巻
005258	20	17~19	60m巻	白	1巻
005259	21	19~20	60m巻	白	1巻
005260	23	20~22	50m巻	白	1巻
005261	25	22~24	2m	白	100本
005262	30	25~29	2m	白	80本
005263	35	30~34	2m	白	60本
005264	40	35~39	2m	白	50本
005265	50	45~50	2m	白	30本



ウレタンカットベラ

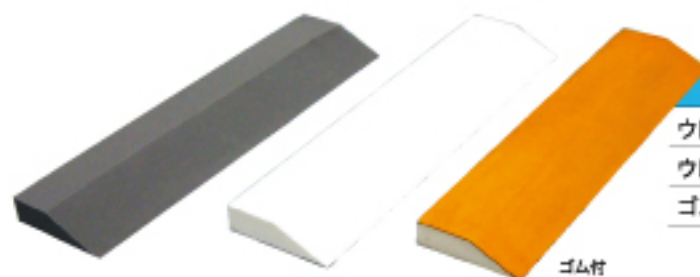

ゴム付

品名	厚み×幅×長さ(mm)	梱包
ウレタンカットベラL-1400灰	30 t × 120 × 500	16本
ウレタンカットベラC-600白		
ゴム付ウレタンカットベラ		

コーキングナラシバッカーⅠ・Ⅱ

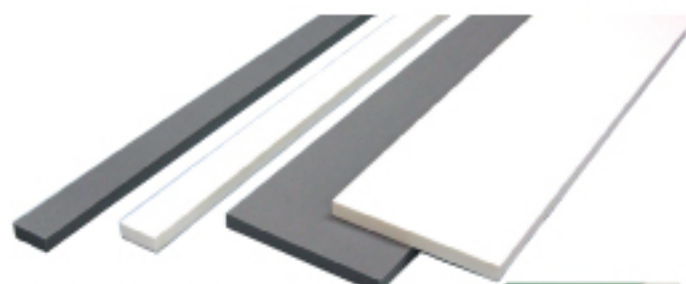

コーキングナラシバッカーⅠ「サンベルカ」

品名	厚み×幅×長さ(mm)	梱包
サンベルカ L-1400灰	20×200×1000	5本
サンベルカ C-600白		
サンベルカ L-1400灰	20×40×1000	100本
サンベルカ C-600白		25本

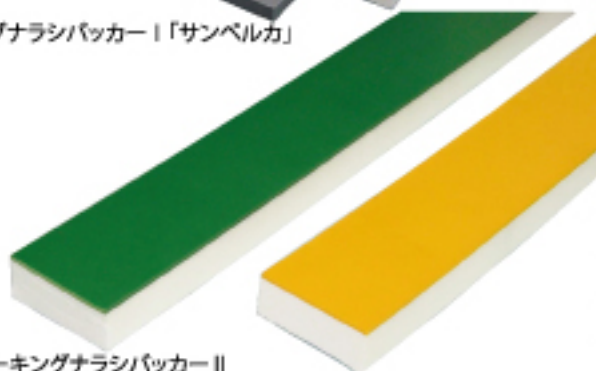

ゴム付コーキングナラシバッカーⅡ

 ゴム厚み2mm
 黄:天然ゴム
 緑:天然ゴム

品名	厚み×幅×長さ(mm)	梱包
ゴム付(灰・黄)	(20+2)×200×1000	5本
ゴム付(青・黄)		
ゴム付(白・黄)		
ゴム付(灰・緑)		
ゴム付(青・緑)		
ゴム付(白・緑)		
ゴム付(灰・黄)	(20+2)×50×1000	20本
ゴム付(青・黄)		
ゴム付(白・黄)		
ゴム付(灰・緑)		
ゴム付(青・緑)		
ゴム付(白・緑)		



折板・スレート屋根用ボルトキャップ サビヤーズ

37

防水資材

サビヤーズ

折板屋根用



材質 耐熱・耐寒16ナイロン



- ★サビ防止：雨漏りを防ぎ、海岸地方・雨量の多い地方にも最適です。
- ★危険防止：屋根工事、雪おろしなどの危険防止になります。
- ★取り付け簡単：ボルトに被せて叩くだけ。どなたでも簡単に取り付けられます。
- ★美観：美しい外観を演出します。



6mm用 普及サイズ 8mm用 Mサイズ 8mm用 Lサイズ 10mm用 インチ専用 10mm用(L) ミリサイズ専用

品番	6mm(1/4)	8mm(5/16)(M)	8mm(5/16)(L)	10mm(3/8)インチ専用	10mm(L)ミリサイズ専用
使用ボルトサイズ 許容範囲	5.6mm～5.8mm	7.5mm～7.8mm	7.6mm～7.9mm	9.2mm～9.4mm	9.6mm～9.9mm
図面 単位(mm)					
備考	折板ボルト用	タイトフレーム (剣先ボルト) 8.8タイプ 折板ボルト 25mm	ワンサイドボルト 折板ボルト用	タイトフレーム 折板ボルト用	タイトフレーム 折板ボルト用

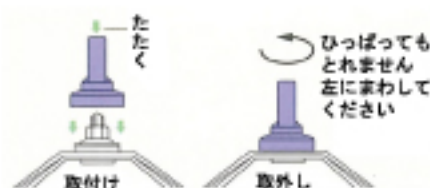

品名	全長	カラー	梱包
6mm用 普及サイズ	38mm	グレー・ブラウン・ブルー	1ケース1,500(150個×10)
8mm用 Mサイズ	40mm		
8mm用 Lサイズ	47mm		
10mm用 インチ専用	40mm		
10mm用(L) ミリサイズ専用	52mm		

スレート屋根用



材質 耐熱・耐寒!直鎖状低密度ポリエチレン

※小箱単位で出荷いたします。



品番	スレート用大波6mm	スレート用小波6mm
使用フックボルトサイズ 許容範囲	5.7mm～6mm	5.7mm～6mm
図面 単位(mm)		

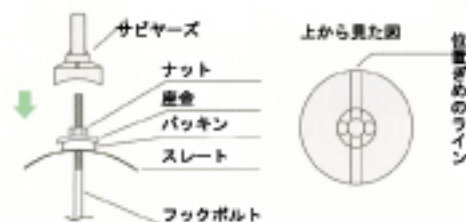

ご注意

施工前にボルトのサイズを確認してください。
 ペンキやさびなどでボルトサイズが太くなって一定の範囲を超えて適合できない場合があります。
 新設の使用ボルトサイズの許容範囲は図面に記入してあります。
 ボルトキャップ全般的に無理な角度からの取り付け(たたき)は破損の原因になります。
 補修の場合、ボルトが錆びて細くなってサイズが合わない場合はコーキング材を使用してください。

※小箱単位で出荷いたします。





ボルトキャップ専用充填シール材 ピッタリコーク



変性アルキッド樹脂



- ★ 握りやすいチューブ形状により、屋根での作業がスムーズです。
- ★ 空気に触れない部分は完全硬化しないため、振動、熱に強く、収縮・膨張などによる隙間が発生しにくい性質を持っており、長期間水密性を保持します。
- ★ 保有する油成分によりボルト部の防さび効果があります。



コード	品名	カラー	内容量	梱包
005290	ピッタリコーク	グレー	400g	6本

※チューブを使い残した場合、ノズルの先端を、ビニールテープ等で密閉する事で再使用できます。(なるべく早く使い切して下さい)

チューブ1本(400g)当りの使用量目安

- スレート大波…約60個(6g/1個)
- スレート小波…約40個(9g/1個)
- 折板用(大)[8mmL・10mmインチ・10mmL]…約30個(12g/1個)
- 折板用(小)[6mm・8mmM]…約50個(7g/1個)

38

防水資材

ピッタリコーク/テンキャップ

コーティング剤入りボルトキャップ テンキャップ 実用新家願 3-97490



耐熱・耐寒 直鎖状低密度ポリエチレン
(充填剤:アクリル防錆材[エマルジョン]灰色)

従来工法の5倍以上のスピードアップ

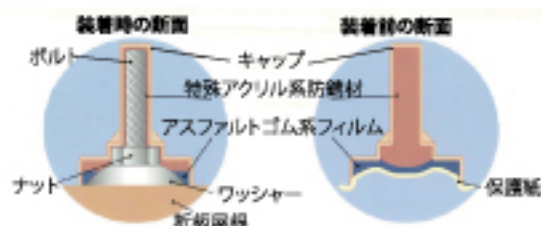

水性充填剤で環境(大気)に影響を及ぼさない

〈充填剤は水性エマルジョンを使用。
※乾燥するまでは水に溶けます〉

作業性に優れている

充填剤入りなので屋根の上(高所)に余計な材料や道具を運ばずに済むため作業ストレスが軽減され作業性・安全性が向上

施工手順

- ★ ウキ鏝をワイヤーブラシ等で取り除く。ナットが緩んでいたら締めなおす。
- ★ 離型紙を外しテンキャップを差し込む。
- ★ キャップの材質はポリエチレンです。塗料は密着しません
- ★ 充填剤は水性エマルジョンです。乾燥してから塗装して下さい。

使用上の注意

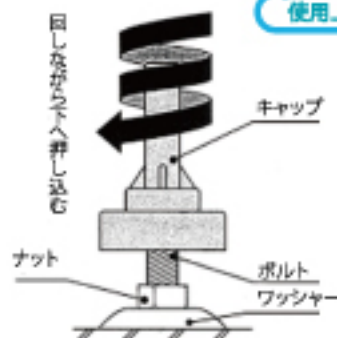

- ★ 必ず左図の様に回しながら押し込んで下さい
- ★ 絶対に木づち等で叩かないでください
- ★ スレート用の大波・小波はスレートの山部にあたり最後まで回せませんが充填剤がはみ出さないよう出来るだけ回しながら押し込んで下さい
- ★ 上から下に向かって真っすぐ押し込むと中の充填剤がキャップ内に充填する前に外にはみ出し外観及び性能面で本来の役目を果たすことが出来ない場合があります
- ★ ナット上からボルトの長さが約10mm~15mm以下の場合、装着後に脱落する事があります
- ★ 充填剤は水性エマルジョンです。乾燥しきっていない状態で水に触れると溶解し流れ出す恐れがあります。降雨・結露・降雪が予想される場合は施工を見合わせて下さい。充填剤が流れ出し屋根面に白いスジが残る場合があります。
- ★ 気温4℃以下では充填剤は非常に乾燥しにくくなります。この場合も施工を見合わせて下さい。

	品名	サイズ(①×②×③)	カラー	梱包
折板屋根用	6Φ×37mm	37.0×6.0×32.5	グレー・ブラウン・ブルー	100個
	10Φ×40mm	42.0×10.2×38.0		
	8Φ×46mm	48.5×8.6×32.5		
スレート屋根用	大波6Φ	45.4×6.0×29.0	ホワイトシルバー	
	小波6Φ	45.4×6.0×29.3		

ホース

防水

排水

防水資材



38



特殊PVCインジェクション 特許・意匠登録出願済

PVCストレーナーキャップ

材質

塩化ビニル(PVC)

色

グレー・黒

熱反射をやわらげるつや消しシボ加工
パイプにフィットする板バネを2本取付

難燃性・超耐候性原料を使用
塩害に強く、さびない
耐久性と耐衝撃性に優れたストレーナーキャップです。

- ★ PVCストレーナーキャップは塩化ビニールを使用した商品です。
- ★ 防火性、安全性に優れた塩化ビニールは建材として大切な要素です。
- ★ パイプ、雨どい、外装サイディング、窓枠、ホースなど幅広く屋外部で使われており耐候性・難燃性・自己消火性に優れています。
- ★ 塩ビストレーナーキャップは超耐候性原料を使用しておりますので塩害に強く錆びることがなく耐衝撃性と耐久性にも優れておりますので安心してご使用いただけます。

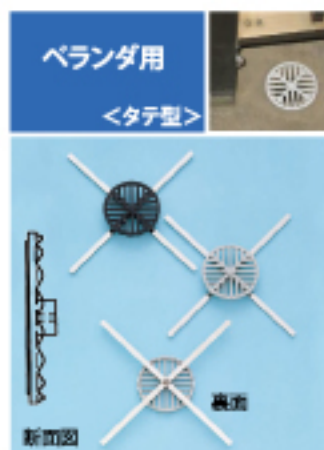

NB8T



NF11T



NH15T



NS11Y



NL15Y



オーバーフロー管に
差し込んで使用できます。

コード	品名	タイプ	色	W×H(mm)	梱包	適用パイプ呼び径
11000	NB8T	タテ	グレー・黒	80×7.5	20個	30~65
11001	NF11T			110×25	20個	30~75
11002	NH15T			155×105	12個	50~100
11003	NS11Y	ヨコ	グレー・黒	110×95	20個	40~65
11004	NL15Y			150×120	20個	50~100

※1個から出荷します。ディスプレイ用(ヘッダー付き)もございます



万能タイプ

オーバーフロー管化粧カバー

材質

塩化ビニル(PVC)

色

パールグレー



カバー廻りとビス頭に
シーリング仕上げをして下さい

オーバーフローの排水から排出される雨水が建物外壁から遠くまで飛散するのを防止し、開口部のアミ目が小鳥などの侵入を防ぎます

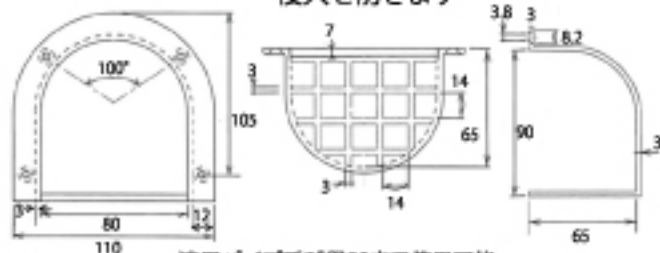

適用パイプ呼び径50まで使用可能
パイプが壁面より約45mm位まで出てもOK!!



外壁に取り付けられたあらゆる化粧カバーとしてもお使いいただけます

コード	品名	巾×高さ×奥行(mm)	色	梱包	備考
110005	オーバーフロー管化粧カバー PK-50	80×90×65	パールグレー	10個	1個に付きビス4本付き

オーバーフロー管

材質

つば部:FRP

パイプ部:塩化ビニル(PVC)

アイユ株式会社

特徴

- 集中豪雨によるベランダの浸水被害を防ぎます
- 外側の仕上げ面より13~15mmの所でパイプを切断して下さい。(AOC-1LGを装着する場合)

*施工例

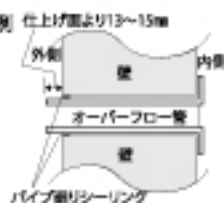

(Dは外径)



コード	品名	品番	寸法(mm)				梱包
			A	B	C	D	
111019	オーバーフロー管 VP25	OF-VP25		25		32	10個
111020	オーバーフロー管 VP30	OF-VP30	100	31	245	38	
111021	オーバーフロー管 VP40	OF-VP40		40		48	

適合表

ドレン
パイプ
ストレーナー
キャップ

ドレン	パイプ	ストレーナー	ドレン	パイプ	ストレーナー
ドレンキャップ	なし	ストレーナー	ドレンキャップ	VU50	ストレーナー
ドレンパイプ	VU50	ストレーナー	ドレンパイプ	VU75	ストレーナー
ドレンパイプ	VU75	ストレーナー	ドレンパイプ	VU50	ストレーナー
ドレンパイプ	VU50	ストレーナー	ドレンパイプ	VU75	ストレーナー
ドレンパイプ	VU75	ストレーナー	ドレンパイプ	VU50	ストレーナー
ドレンパイプ	VU50	ストレーナー	ドレンパイプ	VU75	ストレーナー

一般物性

ストレーナー
パイプ
キャップ
化粧カバー

試験内容	試験結果	試験方法	試験標準
比重	[-]	1.38	JIS K 7112A法
引張降伏応力	[MPa]	41.5	JIS K 6740-2
曲げ弾性率	[MPa]	2100	
曲げ強さ	[MPa]	58.5	
シャルピー衝撃強さ	[KJ/m]	18	<常温23℃>
<0℃条件下>	[KJ/m]	6.7	<残率37%>
<-20℃条件下>	[KJ/m]	2.7	<残率15%>
ピカット軟化温度	[℃]	75	JIS K 6740-2

<注>上記特性値は代表値であり、保証値ではありません



ヨコ型FRPドレン

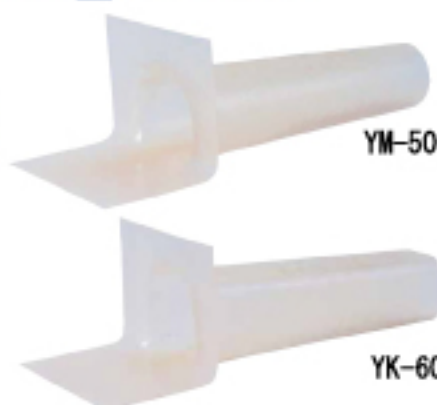

YM-50

YK-60

- ★ ドレンの底部分をフラット仕上げにしている為、施工時の取付けが容易にできます。
- ★ VU管はもちろん樋管との接続が可能
- ★ つばの部分は厚みを薄くしている為、釘等が打ち込みやすく、またハサミ等で切断も容易です
- ★ 筒先にかけて約10mmの水勾配を取っています。

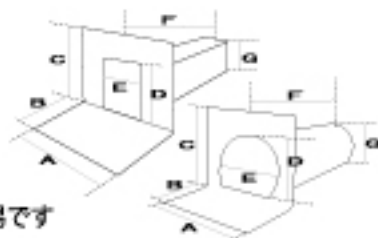

(D・E・Gは外径)

品名	品番	適合塩ビ管	寸法(mm)							梱包
			A	B	C	D	E	F	G	
ヨコ型角 60	YK-60	なし	140	90	100	70	70	235	55	10個
ヨコ型丸 50	YM-50	VU50				67	75		53	20個
ヨコ型丸 50 長尺	YM-50L					295		8個		
ヨコ型丸 65	YM-65	VU65	155		120	80	85	235	64	10個
ヨコ型丸 75	YM-75	VU75	165		130	90	95		77	

タテ型FRPドレン



- ★ VU管・樋管を接続した時の接地面積が広いいためドレンとVU管や樋管との食いつきが良くなっています。

(B・Dは外径)

品名	品番	適合塩ビ管	寸法(mm)				梱包
			A	B	C	D	
タテ型丸 40	T-40	VU40	125	56	135	41	20個
タテ型丸 50	T-50	VU50		60		53	
タテ型丸 65	T-65	VU65	155	75		66	10個
タテ型丸 75	T-75	VU75		85		76	

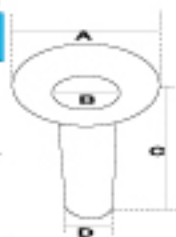

VUソケットドレン

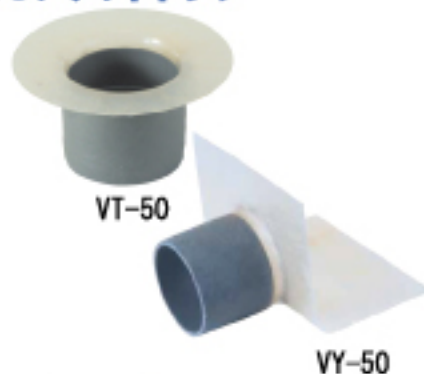

VT-50

VY-50

(タテ型B・Dの寸法・ヨコ型Dの寸法は外径)

品名	品番	適合塩ビ管	寸法(mm)					梱包
			A	B	C	D	E	
VUタテ型40W	VT-40W	VU40	125	60	75	55	-	10個
VUタテ型50	VT-50	VU50			56	67	-	30個
VUタテ型65	VT-65	VU65	160	76	82	84	-	10個
VUタテ型75	VT-75	VU75	160	89	94	97	-	10個
VUヨコ型50	VY-50	VU50	145	90	100	67	63	20個
VUヨコ型65	VY-65	VU65	155		120	84	87	10個
VUヨコ型75	VY-75	VU75	165		130	97	105	10個

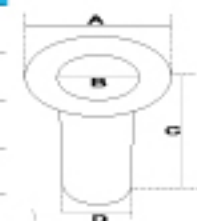

塩ビパイプドレン

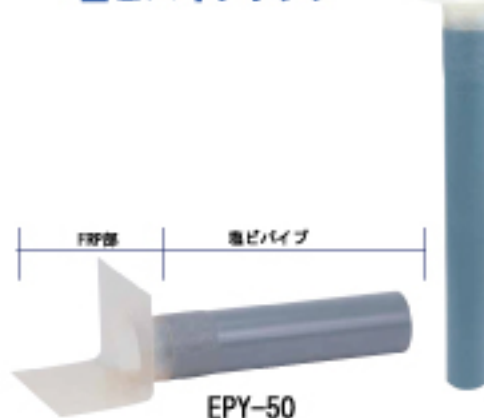

EPY-50

EPT-50

- ★ ドレン筒部は塩ビパイプを使用しているため、即塩ビ配管と直結できます。
- ★ 排水口付近はガラスマットを巻き込む部分なので、同質のFRP製で防水層との接着面も安心できます。
- ★ アイユドレン最大の特徴でもあるドレンの底部分をフラットに仕上げているのでドレンの取付けが容易にできます。

(D・E・Gは外径)

品番	寸法(mm)							梱包
	A	B	C	D	E	F	G	
EPY-50	140	90	100	67	67	285	60	10個
EPT-50	120	60	600	60	-	-	-	30個



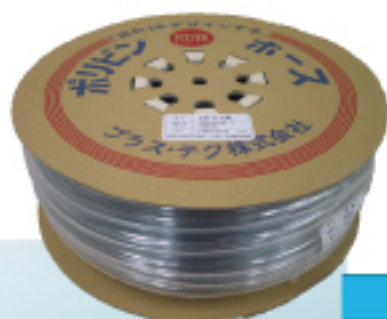

特徴

透明でホースの中の流体物を確認することができます。

使用温度：-20℃～60℃

※耐圧仕様ではありません。加圧状態(約0.3MPa以上)になる使用は避けてください

用途

散水・灌漑・給排水・カバー

1巻から出荷します

名称	サイズ(mm)		定尺(m)	梱包(巻)	名称	サイズ(mm)		定尺(m)	梱包(巻)		
	内径	外径				内径	外径				
TT-2×4T	2	4	200	4	TT-15×17T		17	50	3		
TT-3×5T	3	5			TT-15×18T	15	18				
TT-4×6T	4	6			TT-15×19T	19	19				
TT-4×8T		8			100	TT-15×20T	20			20	
TT-5×7T	5	7	200	TT-16×19T	16	19	TT-16×20T			16	20
TT-5×8T		8	100	TT-18×21T	18	21	TT-18×22T			18	22
TT-5×9T		9	100	TT-19×22T	19	22	TT-19×23T			19	23
TT-6×8T	6	8	200	TT-19×25T		25	50			2	
TT-6×9T		9	100	TT-20×25T	20	25					
TT-6×10T		10	100	TT-22×26T	22	26	1				
TT-7×9T	7	9	200	3	TT-22×27T			27			
TT-7×10T		10	100	4	TT-25×29T			29			
TT-7×11T		11	100	4	TT-25×30T	25		30			
TT-8×10T	8	10	100	3	TT-25×31T			31			
TT-8×11T		11	100	4	TT-25×32T	28		32			
TT-8×12T		12	100	3	TT-30×36T	30		36			
TT-9×11T	9	11	100	3	TT-32×37T			37			
TT-9×12T		12	100	3	TT-32×38T	32		38			
TT-10×12T	10	12	50	4	TT-38×44T	38		44			
TT-10×13T		13	50	4	TT-45×52T	45	52				
TT-10×14T		14	50	3	TT-50×58T	50	58				
TT-10×15T		15	50	3	TT-63×73T	63	73				
TT-12×14T	12	14	100	3	TT-75×86T	75	86				
TT-12×15T		15	50	3	TT-90×104T	90	104				
TT-12×16T		16	50	3	TT-100×114T	100	114				
TT-12×18T		18	50	3							
TT-13×16T	13	16	50	3							



1巻から出荷します



名称	サイズ		定尺(m)	許容圧力(Mpa)
	(インチ)	(mm)参考値		
FL-25	1	27	10 20 30 50 100	0.7
FL-32	1.25	34		0.6
FL-40	1.5	41		0.5
FL-50	2	52		0.4
FL-65	2.5	66	50 100	0.3
FL-75	3	77		
FL-100	4	103		
FL-125	5	127		
FL-150	6	155		
FL-200	8	206		

用途

灌漑・給排水・ポンプ

特徴

柔軟で折り畳み収納が可能です。
地形に馴染みやすい構造になっています。
耐候性に優れています。
長尺、軽量でしかも操作性に優れています。
使用温度：0℃～50℃

耐圧ホース プラス・テク株式会社 テクノブレード

材質

ポリ塩化ビニール樹脂

使用温度

-20℃～60℃

水

薬品

Air



柔軟・軽量でゴムの様にしなやかな触感です
流体輸送の効率をアップし、配管作業も楽に出来ます
さわやかな赤いラインが目印です。透明ホース内の流動物を確認でき、作業中も安心です
繊維補強のブレード仕様により抜群の耐圧力を発揮します
食品衛生法適合品(厚生省告示第370号ただし油脂・脂肪性食品は除く)

名称	サイズ(mm)		定尺(m)	許容圧力 (MPa)	許容曲げ半径 (mm)	参考重量 (kg/巻)
	内径	外径				
TB-4	4	9	100	1	35	6.5
TB-6	6	11	100	1	40	8.5
TB-8	8	13.5	100	1	55	11.5
TB-9	9	15	100	1	60	13.7
TB-10	10	16	100	1	70	15.5
TB-12	12	18	50・100	1	75	9・17
TB-15	15	22	50・100	1	95	12.3・24.5
TB-19	19	26	50・100	1	135	15・30
TB-22	22	29	50	1	155	18
TB-25	25	33	50・100	1	165	22・44
TB-32	32	41	50	0.6	210	32
TB-38	38	48	50	0.5	255	40.8
TB-50	50	32	40	0.5	380	52

使用条件により、臭気が発生または移行する場合があります。
その場合は使用を中止して下さい

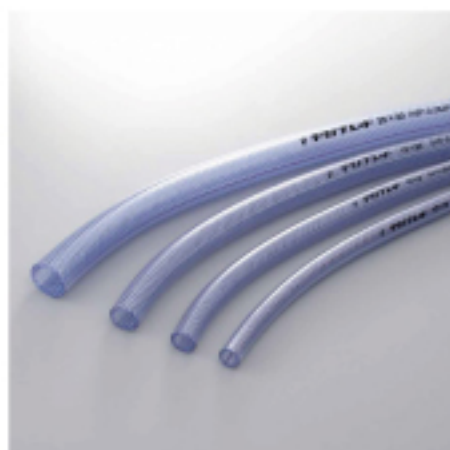

耐油 耐圧ホース プラス・テク株式会社 耐油テクノブレード

材質

ポリ塩化ビニール樹脂

使用温度

-20℃～60℃

油

水

薬品

Air



特殊樹脂の使用により、耐油性に優れ、油を流しても柔軟性が持続します
絶縁油、作動油、コンプレッサー油などの油用配管に最適です
機械機器(工作機械・成形機)などの工業用配管に適しています
透明(グリーン系)のため、ホース内の流動物を確認でき、作業中も安心です



配管・機械機器・給排水・ポンプ

サイズ(mm)	サイズ(mm)		定尺(m)	許容圧力 (MPa)	許容曲げ半径 (mm)	参考重量 (kg/巻)
	内径	外径				
9	9	15	100	1.1	60	13.8
12	12	18	100	1	75	17.2
15	15	22	50	1	95	12.4
19	19	26	50	1	135	15.1
25	25	33	50	1	165	22.2

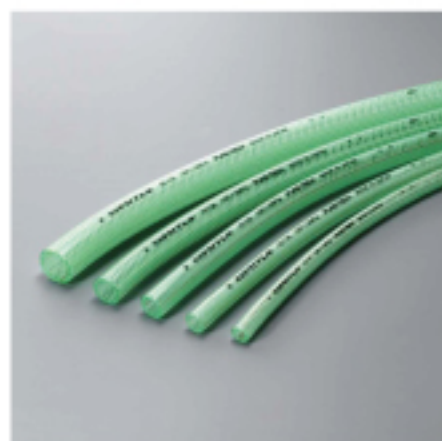

ガラ袋

品名	幅(mm)	深さ(mm)	梱包
ガラ袋	600	900	200枚
クリスタルガラ袋			



半透明で中身が見えるクリスタルガラ袋



土のう袋

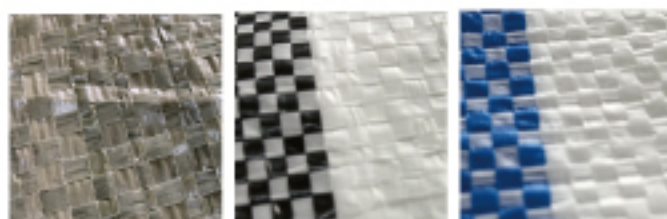

OD土のう UV土のう サイドブルー

商品名	カラー	幅(mm)	深さ(mm)	梱包
OD土のう袋	カーキ	480	620	400枚
土のう袋	白			
UV土のう袋	白×黒			
土のう袋(サイドブルー)	白×青			

土を使わない吸水土のう<特許取得済>

スーパーブロック

約2~3分で膨張!

材質:外袋/ポリエステル・ポリプロピレン
内容物/高吸水性樹脂



アイバックC-210(別売)

アイバックC-210を使って排出した水は水質汚濁防止法等の排水規制pHに適合しております。

- ★ 業界最高水準の吸水性!
土は不要!高吸水性樹脂が水を吸収し約2~3分で膨張します(吸水・脱水用ポリ袋4枚入り)
- ★ 軽量・コンパクト
薄くて軽いので、運搬が容易で保管スペースを取りません
- ★ ゲルが出ない
新開発の繊維を使っているため中身のゲルが出ません
- ★ 積み上げが容易
表面が濡れても滑りにくいため積み上げが容易です
- ★ 後処理作業が簡単
使用後は別売りの脱水処理用「アイバックC-210」を用いることによって容易に脱水処理できます

コード	品名	サイズ(mm)	重量	梱包
004413	スーパーブロック	400×600	吸水前:250g 吸水後:15Kg(水道水の場合)	20枚
004414	アイバックC-210			20袋

海水対応タイプも別途ご用意しております
(お問い合わせください)

プラスチック製/ゴム製 段差プレート

その他

材質: 軽くて丈夫なプラスチック(グレー)/天然合成ゴム(ブラック)



建組用ボルト付属

		高さ5cm	高さ10cm	高さ15cm	
プラスチック製	コーナー	コード	M447DS05CG	M447DS10CG	M447DS15CG
		品番			
		サイズ(mm)	L150×D150×45/0.3Kg	L250×D250×95/0.6Kg	L350×D350×145/1.4Kg
	ストレート	コード	M447DS0560G	M447DS1060G	M447DS1560G
		品番			
		サイズ(mm)	L600×D150×45/0.7Kg	L600×D250×95/2Kg	L600×D350×145/3.3Kg
天然合成ゴム製	コーナー	コード	000330	000331	000332
		品番	5-C	10-C	15-C
		サイズ(mm)	L150×D150×45/0.4Kg	L250×D250×95/1.2Kg	L350×D350×145/1.4Kg
	ストレート	コード	000333	000334	000335
		品番	5-60	10-60	15-60
		サイズ(mm)	L600×D150×45/1.6Kg	L600×D250×95/4.0Kg	L600×D350×145/3.3Kg

薄板固定が可能です
スッキリしっかり収まります

表面スリップ防止加工と
固定可能なアンカー穴付

ハニカム構造で
耐久性向上と軽量化
(対荷重: 6t未満)

滑りにくく
ズレにくい
ゴム製の段差プレート

(対荷重: 乗用車)

アオリハイサポート

軽トラックの積載アップに!



アオリにコンパネを固定して
しっかり荷積み!
荷下ろし後はコンパネを外して
荷台スッキリ!

荷台高が
90cmに
UP!!

通常の荷台高
約29cm

- ① 別アオリ(左右)に設置
①+②
本品が2セット必要
- ② 別アオリ+後アオリに設置
①+②+③
本品が3セット必要

セット内容

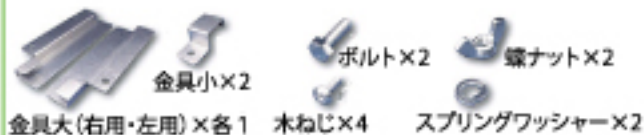

取付方法



テクノスーパーH6

- 特徴** 最高使用圧3MPaまで対応可能なエアホースです
柔軟性が高いため、引っかかりにくく折れを防ぎます
軽量のため、手軽に現場へ持ち運びできます
ロック機能付きで外れにくいです
折れ防止ホースガード付きで折れにくいです



- 材質** ポリ塩化ビニール樹脂
色 レッド **使用温度** -20℃~60℃
用途 釘打機・エアタッカー
金具 高圧専用ワンタッチロックソケット
セフティーガイド付き

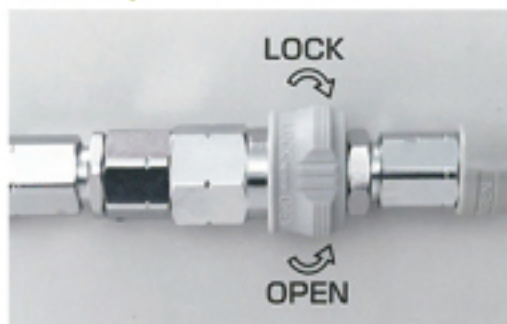

- 注意** 低圧用金具には接続できません
ホース金具の取り外し分解は絶対行わないでください
金具の交換・装着は行わないでください

サイズ(mm)		定尺(m)	許容圧力 (MPa)	許容曲げ半径 (mm)	最小曲げ半径 (mm)
内径	外径				
6	10	10	3	150	30
		20			
		30			

軒樋用

枯葉・落葉 ゴミ防止金具

- 材質** 網:アルミシルバーメッシュ
金具:ステンレス



品番	品名	長さ(m)	サイズ	梱包
003940	枯葉・落葉、ゴミ防止金具	1	100Φ	5枚
003941				20枚
003942			105Φ	5枚
003943				20枚
003944			120Φ	5枚
003945				20枚

- 注意** 丸樋専用。角樋にはお使いいただけません。

自動車養生カバー

- 材質** ポリエチレン
用途 自動車を泥やホコリ、外装塗装の染料などから守ります。
ゴム入りなので取付簡単!



コード	サイズ	梱包
004070	乗用車用	20枚
004071	ワゴン車用	



透明ポリエチレンフィルム
ポリシート

材質 ポリエチレン

その他

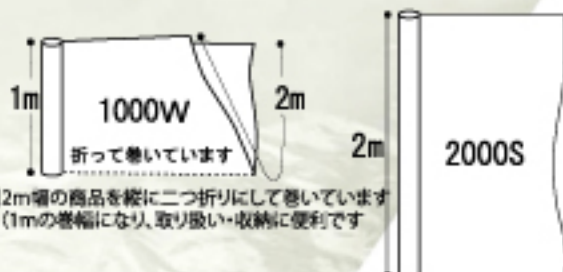

ポリシート / ノンスリップ養生シート

【1000W】2m幅の商品を縦に二つ折りにして巻いています
(1mの巻幅になり、取り扱い・収納に便利です)

【2000S】2m幅の商品をそのまま巻いています



用途

- * ビル工事などの土間コンクリート(スラブ)の下張防湿
- * 床タイルなどの施工後の養生
- * 戸建住宅の床の防湿・木造下地の保護
- * 改装工事中の事務用品・机などの養生
- * 護岸用遮水膜・埋め立て護岸用遮水膜
- * 道路建設用路盤シート
- * 道路・ダムなどのコンクリート養生
- * 雨よけ・風・ホコリよけ・カバーとして

コード	品番	幅(mm)	長さ(m)	梱包
004040	# 150	2000S	50	2本
004041		1000W(2000)		
004042	厚み0.15mm	1000W(2000)		
004058		2000S		

塗装用ポリエチレンフィルム
ノンスリップ養生シート

材質 ポリエチレン



特徴

- * すべり防止加工をしたシートなので通常のポリエチレン養生シートに比べ歩いても滑りにくく破れにくい強度があります
- * 床面・階段など、立って作業する場所の養生に最適

色 * 透明グリーン

用途

* 屋根、屋上、床面
階段等の塗装養生

コード	厚み(mm)	幅(mm)	長さ(m)	梱包
000809	0.03	1800	100	5本
000810	0.05	1000		2本



床養生シート
塩ビ養生シート

材質 再生ポリ塩化ビニル

注意:シンナー・油系の溶剤などは使用しないでください。

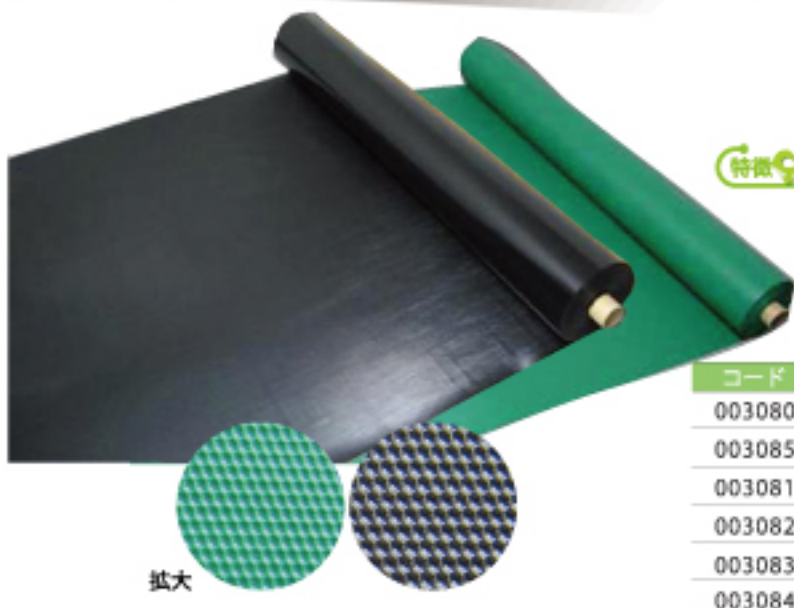

- 特徴
- エンボス加工が施してあり、弾力に富み、床・階段などを保護し、キズや汚れを防ぎます
 - 使用中の摩擦・引裂に強く、テープがよくつきます

コード	色	厚み(mm)	幅(mm)	長さ(m)	梱包
003080	黒	0.15	1000	50	1本
003085	グリーン	0.2			
003081	黒	0.3		30	
003082		0.5			
003083		0.8			
003084		1.0		20	

拡大

床養生シート
塩ビ養生マット

- 用途
- 建築現場の床
 - 住宅廻り・玄関・ベランダの床養生
 - 体育館や選挙投票所・イベント会場の床養生など

材質 ポリ塩化ビニル
ゴム(B山ゴムマットのみ)

- 特徴
- エンボス加工が施してあり、弾力に富み、床・階段などを保護し、キズや汚れを防ぎます
 - 使用中の摩擦・引裂に強く、テープがよくつきます
 - 難燃性で火気にも強く何回も使えて経済的

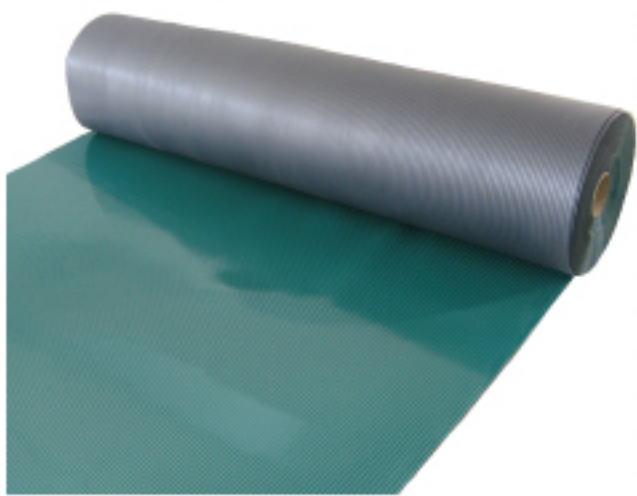

コード	品名	色	厚み(mm)	幅(mm)	長さ(m)	梱包
003020	B山マット	緑	1.5	915	20	1本
003021	ピラマット					
003022	ダイヤモンド	青				
003023	ツヤマット	緑				
003024	コインマット	黒	1.3	920		
003025		グレー				
003026	ヤバネマット	シルバー	1.4			
003050	B山ゴムマット	横縞・緑	3.0	1000	10	1本
003051		縦縞・緑				

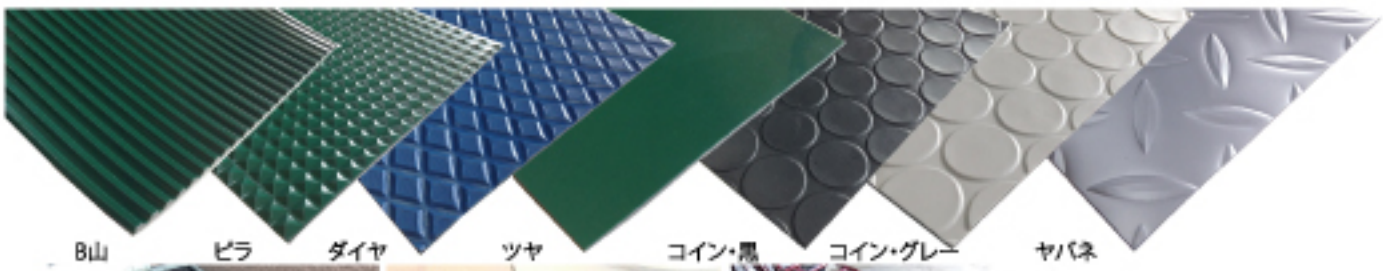



ゴミ袋

ワニパック



ポリエチレン



- ★ 外袋には規格が印刷してあります
- ★ 業務用ポリ袋、厚手の国産品です



透明



コード	商品名	厚み(mm)	幅×長さ(mm)	梱包
004955	ワニパック 90ℓ	0.05	900×1000	10枚×20冊
004956	ワニパック 120ℓ	0.05	1000×1200	10枚×15冊



ロードコーン用ロープフック

ロープトメチャッタ



省スペース・便利・簡単・楽ちん



- ★ ロードコーンにはめて使用するロープフックです。
- ★ コーンバーを使用した場合に比べ経済的
- ★ イベント(祭り等)の会場の区画・コース設置に便利
- ★ ロープの付け外しは簡単、使用中に外れにくい構造
- ★ 180度ずつ交互に向きを変えて重ねて保管できます。
- ★ 省スペースで保管・運搬が可能



ポリプロピレン



黒



重ねて保管



コード	商品名	梱包
000299	ロープトメチャッタ	70個



日大工業株式会社 樹脂成形部

オリジナル商品別注受付

樹脂成形部では、貴社オリジナル商品の受注・作成をいたします。

まずは、お気軽にご相談下さい。

(素材・作成にかかる日数・ロット数・金額など)

お問合せ：樹脂成形部 TEL:072-920-7123

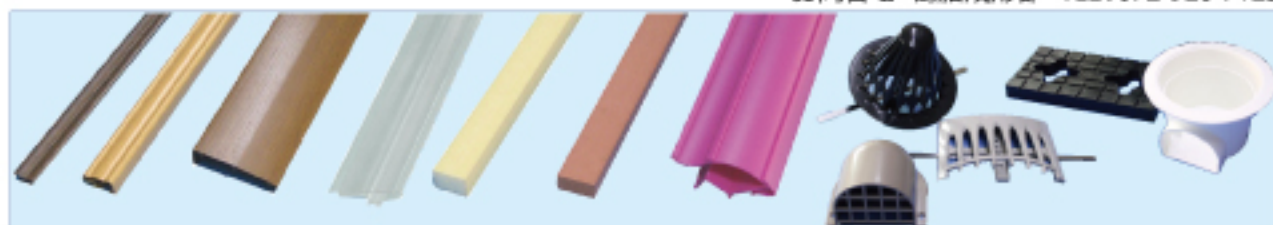



商号 日大工業株式会社

所在地 〒581-0866

大阪府八尾市東山本新町1丁目14番30号

建材部 TEL 072-997-5664 IP-Phone 050-3531-7303

FAX 072-997-5631

URL <http://www.nichidai.net> E-mail info@nichidai.net

樹脂成形部 TEL 072-920-7123

FAX 072-997-5151

URL <http://www.nichidai.biz> E-mail info@nichidai.biz



第二倉庫 大阪府八尾市東山本新町1丁目35番1号

事業内容 プラスチック建材製品の企画・販売

建築資材の販売

建築金物、金物製品の販売

産業用資材・産業用機器・工作機械の販売

農業用資材、園芸用資材の販売

梱包資材・包装資材の販売

合成樹脂原材料の販売

合成樹脂押出・射出成形品の販売

上記に附随する一切の事業

創立年月日 昭和58年5月

代表取締役 村上英樹

資本金 1,000万円

取引銀行 みずほ銀行 八尾支店

三井住友銀行 山本支店

りそな銀行 八尾支店

沿革 昭和55年4月 新日本化学工業株式会社より建材販売部門として八尾市福栄町1-37-4で事業開始

昭和58年5月 新日本化学工業株式会社より分離独立
資本金500万円で法人設立

昭和59年8月 現在地3階建てビル完成、本店移動する

昭和62年3月 資本金1,000万円に増資

平成10年1月 事業拡大のため、増築

平成12年9月 事業拡大のため第2倉庫増設

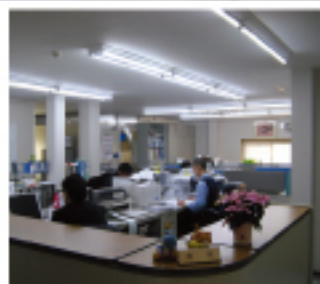

このカタログに記載されている製品仕様、包装仕様などは予告なく変更することがあります。
また、予告なく販売を中止する事もありますのでご了承ください。

印刷の都合上、実際と多少色が異なる場合があります。





<http://www.nichidai.net>

大阪府八尾市東山本新町1丁目14-30



〒581-0866

大阪府八尾市東山本新町1丁目14-30

TEL : 072-997-5664

FAX : 072-997-5631

Mail : info@nichidai.net



2019.10.1